

ООО «АПЭЛ»

ПРОГРАММАТОР ОДОМЕТРОВ ПО-5

АЛЬБОМ СХЕМ
ВЕРСИЯ 15
(ПРОШИВКА 5.9.21)

<http://www.apel.ru/>
ТОЛЬЯТТИ 2014

LADA 2110, 2115, 4x4, Granta, Kalina, Largus, Priora

GAZ 3110

УАЗ Hunter, Patriot, Simbir

Тракторы

Богдан А-092

Acura RDX

BYD F3

Chery A11, A13 ☼, A21, B11, T11

Chevrolet Lacetti, Viva

FIAT Albea, Doblo, Ducato

Great Wall Hover, Wingle5

Honda Accord, Civic 4D, Civic 5D, CRV, Fit, Jazz, Pilot

Hyundai Accent, Elantra, Getz, Matrix, Porter, Santa Fe, Solaris, Sonata, Starex, Trajet, Tucson, Verna

Infiniti FX35 US, FX45

Iran Khodro Samand

Isuzu NQR

Kia Carens, Ceed, Cerato, Magentis, Picanto ☼, Rio, Sorento, Spectra, Sportage

Lexus RX

Lifan Solano

Mazda 3, 6, CX-7, Familia

Mitsubishi Galant, L200, Lancer, Outlander, Outlander XL, Pajero, SpaceGear, Delica

Nissan Almera, Almera Tino, Maxima, Micra, Note, NP300, Patrol, Primera, Qashqai, Sunny, Teana ☼, Tiida, X-Trail

Peugeot Boxer

Pontiac Vibe

Renault Kangoo, Logan ☼, Sandero

Ssang Yong Actyon, Kyron

Subaru Forester, Impreza, Tribeca

Suzuki Grand Vitara ☼

Toyota Auris, Avensis, Camry, Celica, Corolla, Estima ☼, Highlander, Ist, Land Cruiser, LC200, RAV4, Vitz

СПИСОК ИЗМЕНЕНИЙ

v15 (26.12.2013)

- Исправлена иллюстрация подключения питания комбинации приборов Mitsubishi Lancer X;
- Исправлена нумерация контактов подключения питания комбинации приборов Mitsubishi Lancer X 2010;
- Добавлен код комбинации приборов ГАЗ 2009 ЗЭИМ-Лайн КДБА402928.001;
- Добавлена комбинация приборов Chery A13 Bonus;
- Добавлена комбинация приборов Kia Picanto 2010;
- Добавлена комбинация приборов Nissan Teana II 2008;
- Добавлена комбинация приборов Renault Logan 2012;
- Добавлена комбинация приборов Suzuki Grand Vitara 2002;
- Добавлена комбинация приборов Toyota Estima 1998.

v14a (19.09.2013)

- Исправлена иллюстрация подключения комбинации приборов Mitsubishi Outlander 2001;
- Добавлен код комбинации приборов LADA Автоприбор 1118-3801010-21;
- Добавлена комбинация приборов LADA Largus.

v14 (12.04.2013)

- Добавлены коды комбинаций приборов LADA 21230-3801010-10, 2190-3801010-20, 1118-3801010-20;
- Добавлены коды комбинаций приборов УАЗ Patriot Автоприбор 593-3801-10, 597.3801-11;
- Добавлены коды комбинаций приборов ГАЗ двигатель Chrysler Автоприбор 385-3801010-30, 385-3801010-75;
- Добавлена комбинация приборов FIAT Albea 2007;
- Добавлена комбинация приборов Kia Cerato 2011;
- Добавлена комбинация приборов LADA Автоприбор 2115-3801010-05;
- Добавлена комбинация приборов LADA Автоприбор 2115-3801010-20;
- Добавлены комбинации приборов LADA Итэлма 1118-3801010-04, 2170-3801010-04;
- Добавлена комбинация приборов LADA Итэлма 2170-3801010-30;
- Добавлена комбинация приборов LADA Итэлма 2170-3801010-60;
- Добавлена комбинация приборов Peugeot Boxer 2006;
- Добавлена комбинация приборов Renault Sandero и Logan с АКПП.

v13 (27.12.2012)

- Изменены схемы подключения и процедуры работы с комбинациями приборов Богдан А-092, Hyundai Tucson и Isuzu NQR71;
- Изменены схемы подключения комбинаций приборов LADA Счётмаш 2115-03 новая, УАЗ Патриот, УАЗ Симбир, KIA Ceed 2007;
- Исправлен год выпуска комбинации приборов FIAT Ducato на 2002;
- Исправлены производители и точность программирования комбинаций приборов;
- Добавлены коды комбинаций приборов LADA VDO с микроконтроллером NEC;
- Добавлены коды комбинаций приборов УАЗ Patriot Автоприбор;
- Добавлена модель Renault Sandero в описание Renault Logan;
- Добавлена комбинация приборов Hyundai Elantra 2000;
- Добавлена комбинация приборов Hyundai Solaris;
- Добавлена комбинация приборов Infiniti FX35 US 2007;
- Добавлена комбинация приборов LADA Granta 2190 (требуется адаптер ПО5-BDM);
- Добавлена комбинация приборов Mazda 6 2007;
- Добавлена комбинация приборов Mitsubishi Lancer X 2010;
- Добавлены тахоспидометр для тракторов RAR AP70.3813, RAR AP70.3813, вариант 2005 г.

v12a (19.10.2012)

- Исправлена нумерация контактов подключения питания комбинации приборов Kia Magentis;
- Исправлена иллюстрация подключения комбинации приборов ГАЗ ЗЭИМ-Лайн.

v12 (05.10.2012)

- Исправлена нумерация контактов подключения питания комбинации приборов Kia Cerato 2006;
- Добавлена обработка комбинаций ГАЗ 3110.3801000 ЗЭИМ-Лайн с версией внутренней прошивки 2009 года 3.7 и выше;
- Добавлена комбинация приборов Acura RDX 2007;
- Добавлена комбинация приборов Great Wall Wingle 5;
- Добавлена комбинация приборов Kia Carens;
- Добавлена комбинация приборов Kia Ceed 2007;
- Добавлена комбинация приборов Kia Cerato 2007 (вар. 2);
- Добавлена комбинация приборов Mitsubishi Outlander 2001;
- Добавлена комбинация приборов Mitsubishi Outlander XL 2011;
- Добавлена комбинация приборов Nissan Sunny 2002;
- Добавлена комбинация приборов Nissan Teana 2003;
- Добавлена комбинация приборов Subaru Tribeca 2008;

-
- Добавлена комбинация приборов Toyota Vitz 1998;
 - Добавлена обработка без разборки комбинаций приборов VDO с микроконтроллером NEC.
v11a (06.04.2012)
 - Добавлен список изменений;
 - Исправлен год выпуска комбинации приборов FIAT Ducato 2008;
 - Комбинация приборов Dacia Logan переименована в Renault Logan;
 - Исправлены ссылки в 66 закладках.

eobd.ru

LADA 2110, 2115
(VDO 2115-3801010)



Питание



Разборка не требуется.

Подключить первый щуп насадки №1 программатора к правому контакту диагностики.

Выбрать в меню , , .

После программирования отключить питание, затем включить и сравнить значение пробега на дисплее одометра с заданным. Точность ± 16 км.

LADA 2115, 4x4
(VDO 21150-3801010-04,
2110-3801010-08,
21230-3801010-00, 21230-3801010-10
NEC, 93S56)



Питание

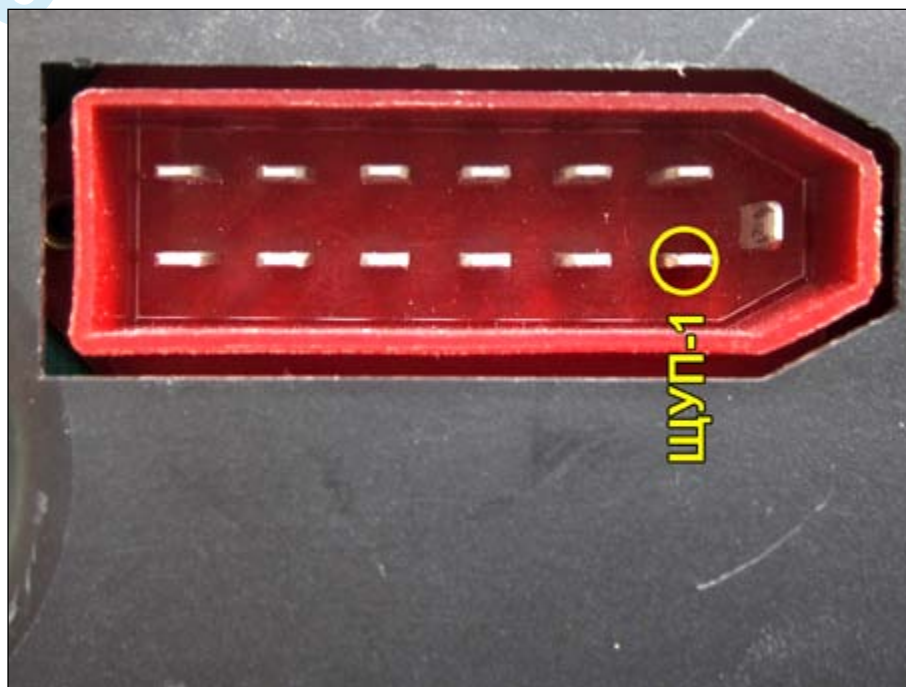

Разборка не требуется.

Подключить первый щуп насадки №1 программатора к точке программирования.

Выбрать в меню , , .

После программирования сравнить значение пробега на дисплее одометра с заданным. Точность ± 16 км.

LADA 2110, 2115
(Автоприбор 2115-3801010-01,
14-контактный разъём Х3, «с
незначащими старшими нулями» в
пробеге)



Питание

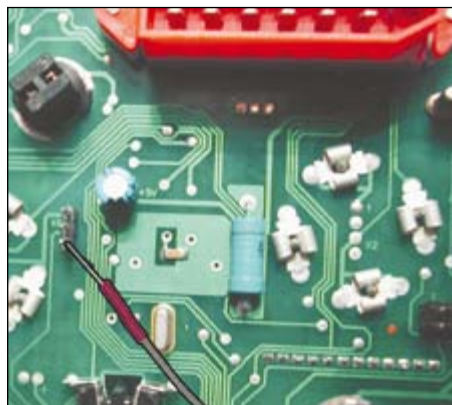

Отвернуть винты и снять заднюю крышку.
Подключить первый щуп насадки №1 программатора к контакту «1» 3-х контактного разъёма Х6.
Выбрать в меню , , .

После программирования сравнить значение пробега на дисплее одометра с заданным.

LADA 2110, 2115
(Автоприбор 2115-3801010-01,
14-контактный разъём Х3, «без
незначащих старших нулей» в
пробеге)



Питание

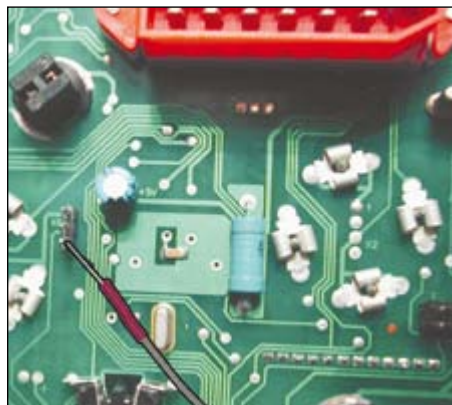

Отвернуть винты и снять заднюю крышку.
Подключить первый щуп насадки №1 программатора к контакту «1» 3-х контактного разъёма Х6.

Выбрать в меню , , .

После программирования отключить питание, затем включить и сравнить значение пробега на дисплее одометра с заданным.

LADA 2110, 2115
(Автоприбор 2115-3801010-05,
16-контактный разъём X1)



Питание

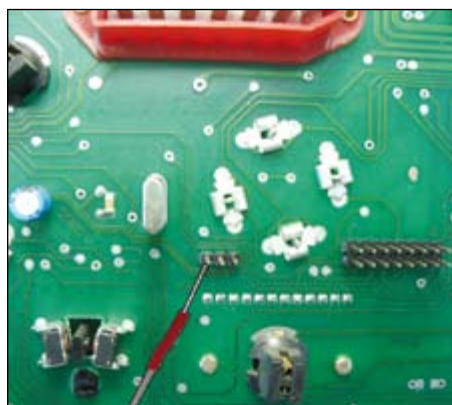

Отвернуть винты и снять заднюю крышку.

Подключить первый щуп насадки №1 программатора к контакту «1» 3-х контактного разъёма X4.

Выбрать в меню , , .

После программирования отключить, затем включить питание и сравнить значение пробега на дисплее одометра с заданным.

LADA 2110, 2115
(Автоприбор 2115-3801010-05,
8-контактный разъём X1)



Питание

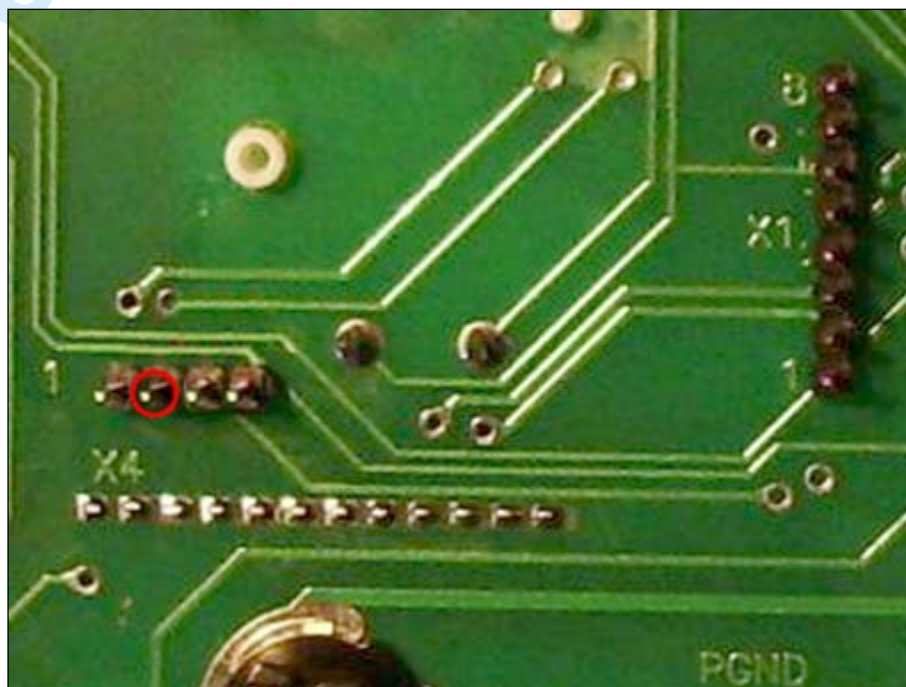

Отвернуть винты и снять заднюю крышку.

Подключить первый щуп насадки №1 программатора к контакту «2» 4-контактного разъёма X4.

Выбрать в меню , , .

После программирования отключить, затем включить питание и сравнить значение пробега на дисплее одометра с заданным.

LADA 2110, 2115
(Автоприбор 2115-3801010-20)



Питание

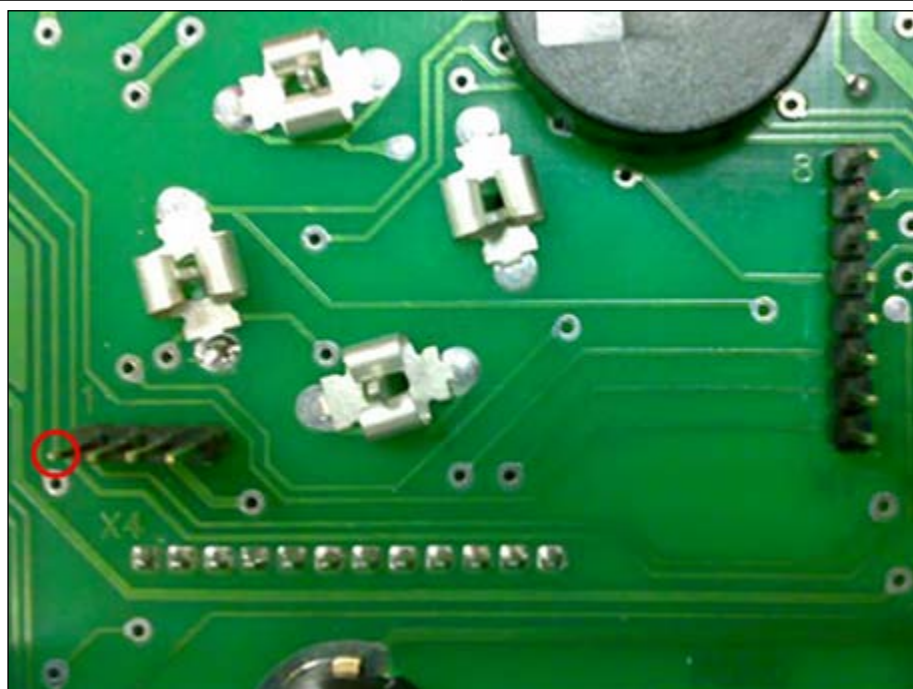

Отвернуть винты и снять заднюю крышку.

Подключить первый щуп насадки №1 программатора к контакту «1» 4-контактного разъёма X4.

Выбрать в меню , , .

После программирования отключить, затем включить питание и сравнить значение пробега на дисплее одометра с заданным. Точность ± 1 км.

LADA 2110, 2115
(Счётмаш 2115-3801010-03 новая)



Питание

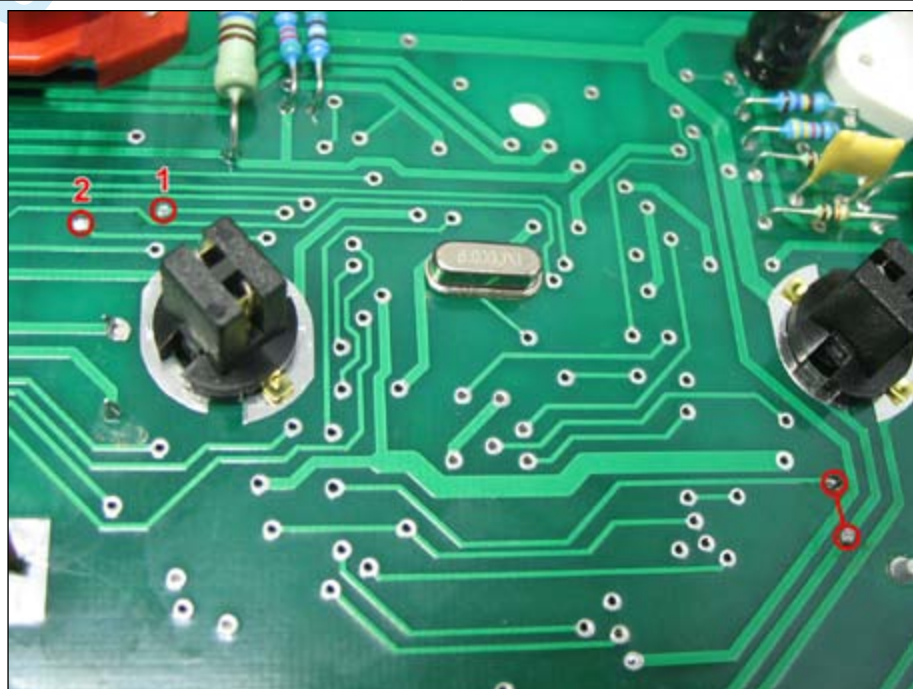

Отвернуть винты и снять заднюю крышку.

Подключить первый и второй щупы насадки №1 программатора к точкам программирования. Подключить перемычку.

Выбрать в меню , , .

После программирования отключить питание, снять перемычку и щупы программатора, затем включить питание и сравнить значение пробега на дисплее одометра с заданным.

LADA Granta
(ИТЭЛМА 2190-3801010-00,
2190-3801010-20,
MC9S12HY маска 0M34S)

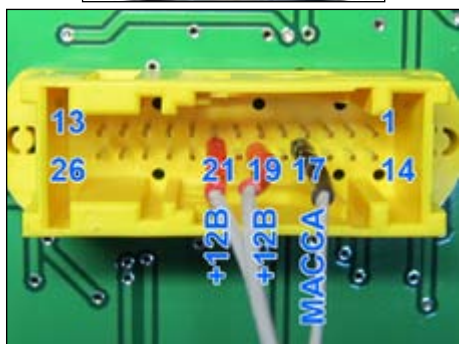

Питание 17: масса; 19 и 21: +12В

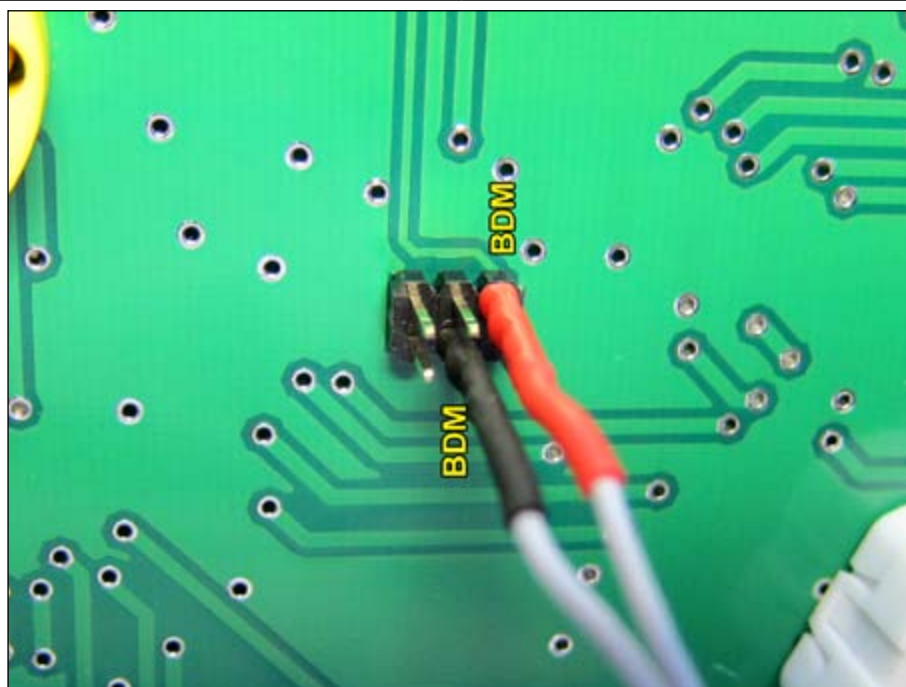

Отжать защёлки и снять заднюю крышку.

Подключить к программатору адаптер ПО5-BDM с насадкой BDM.

Подключить щупы насадки BDM к внутреннему разъёму. **ВНИМАНИЕ! НЕ ПУТАТЬ С ПИТАНИЕМ КОМБИНАЦИИ ПРИБОРОВ!**

Подключить щупы питания в жёлтый разъём комбинации приборов. Включить питание программатора.

Выбрать в меню , , .

После программирования сравнить значение пробега на дисплее одометра с заданным. Точность ± 1 км.

LADA Kalina, Priora
(VDO 1118-3801010,
1118-3801010-10, 1118-3801010-20,
21700-3801010-00, 21700-3801010-31
NEC, 93S56)

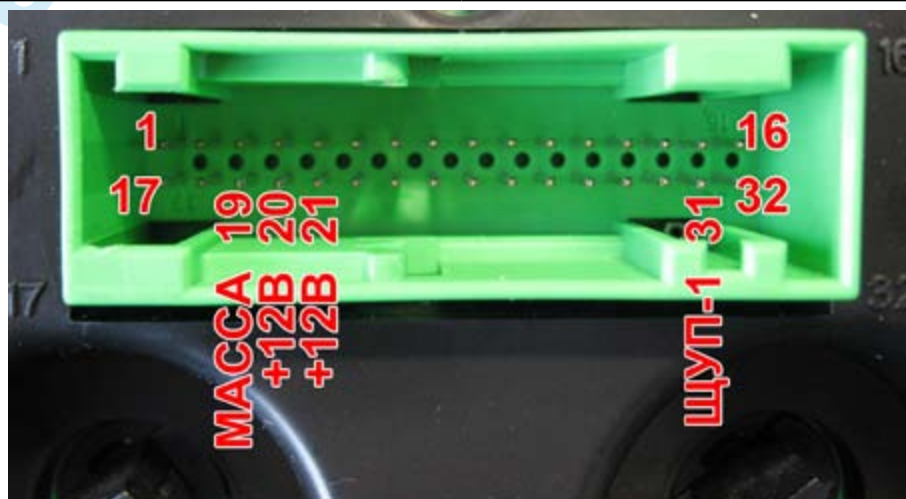

Питание 19: масса; 20 и 21: +12В

Разборка не требуется.

Подключить первый щуп насадки №1 программатора к контакту 31 разъёма.

Выбрать в меню , , .

После программирования сравнить значение пробега на дисплее одометра с заданным. Точность ± 32 км.

LADA Kalina, Priora
(Автоприбор 1118-3801010-01,
1118-3801010-02, 541.3801010,
2170-3801010-02, 1118-3801010-21
без внешней EEPROM)



Питание 19: масса; 20 и 21: +12В

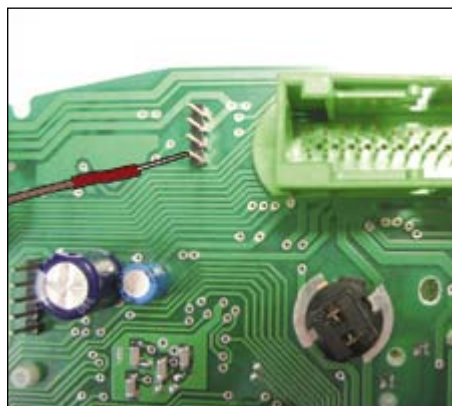

Отвернуть винты и снять заднюю крышку.

Подключить первый щуп насадки №1 программатора к нижнему по схеме контакту 4-х контактного разъёма.

Выбрать в меню , , .

После программирования отключить, затем включить питание и сравнить значение пробега на дисплее одометра с заданным.

LADA Kalina, Priora
(ИТЭЛМА 1118-3801010-04)

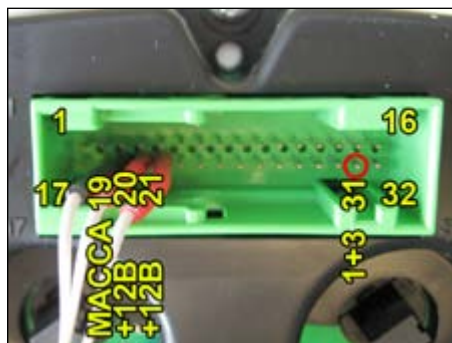

Питание 19: масса; 20 и 21: +12В

Соединить вместе и подключить щупы 1 и 3 насадки №1 программатора к контакту 31 разъёма комбинации.

Включить питание, дождаться окончания теста комбинации и появления пробега на одометре.

Выбрать в меню , , .

После программирования сравнить значение пробега на дисплее одометра с заданным. Точность ± 1 км.

LADA Kalina, Priora 2012
(ИТЭЛМА 1118-3801010-04,
ИТЭЛМА 2170-3801010-04,
МС9S12НУ маска 0М34S)



Питание 19: масса; 20 и 21: +12В

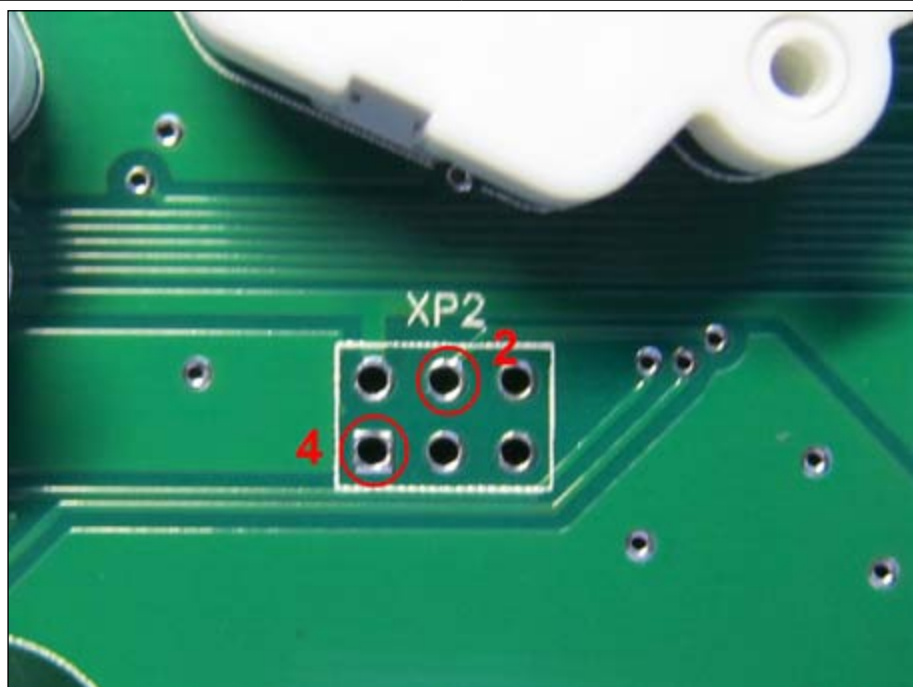

Отвернуть винты и снять заднюю крышку.

Подключить к программатору адаптер ПО5-BDM с насадкой №1.

Подключить щупы насадки №1 к точкам программирования.

Подключить щупы питания в зелёный разъём комбинации приборов. Включить питание программатора.

Выбрать в меню , , .

После программирования сравнить значение пробега на дисплее одометра с заданным. Точность ± 1 км.

LADA Kalina, Priora
(ИТЭЛМА 2170-3801010-30,
МС9S12НУ маска 0М34S)



Питание 19: масса; 20 и 21: +12В

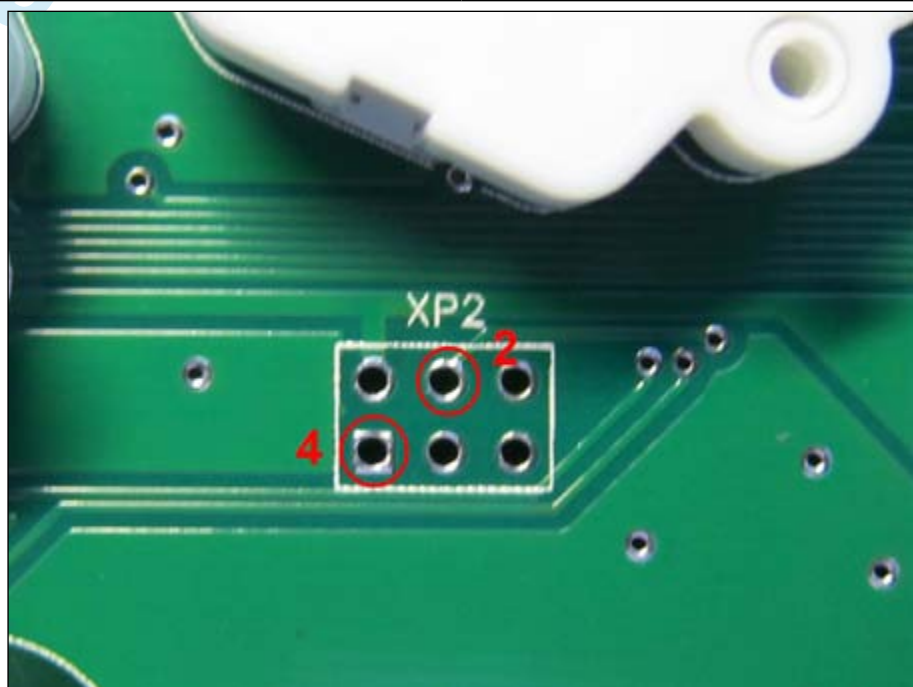

Отвернуть винты и снять заднюю крышку.

Подключить к программатору адаптер ПО5-BDM с насадкой №1.

Подключить щупы насадки №1 к точкам программирования.

Подключить щупы питания в зелёный разъём комбинации приборов. Включить питание программатора.

Выбрать в меню , , .

После программирования сравнить значение пробега на дисплее одометра с заданным. Точность ± 1 км.

LADA Kalina, Priora
(ИТЭЛМА 1118-3801010-50,
2170-3801010-60,
МС9S12НУ маска 0М34S)



Питание 19: масса; 20 и 21: +12В

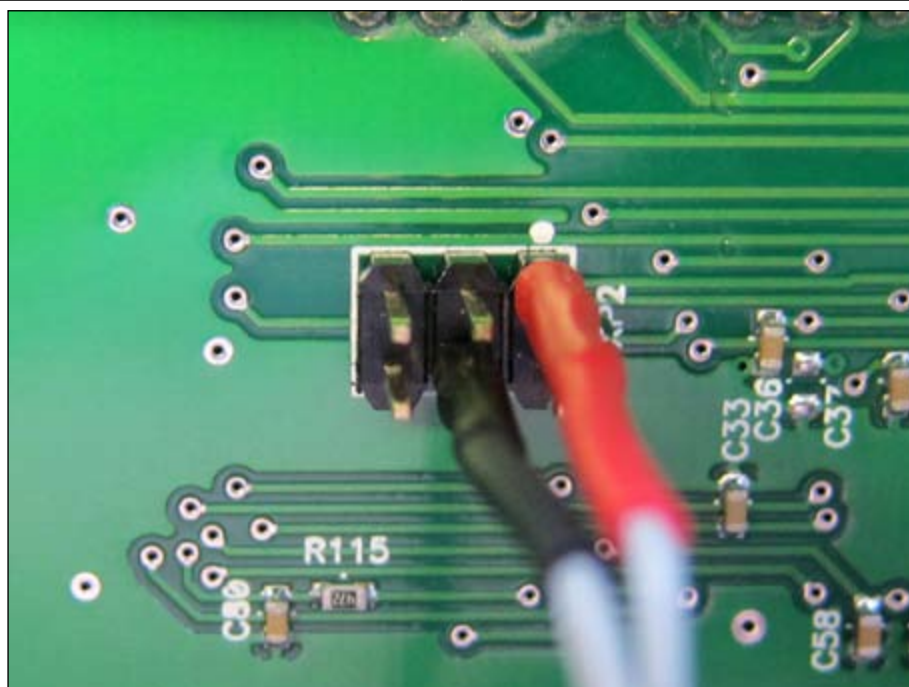

Отвернуть винты и снять заднюю крышку.

Подключить к программатору адаптер ПО5-BDM с насадкой BDM.

Подключить щупы насадки BDM к внутреннему разъёму. **ВНИМАНИЕ! НЕ ПУТАТЬ С ПИТАНИЕМ КОМБИНАЦИИ ПРИБОРОВ!**

Подключить щупы питания в зелёный разъём комбинации приборов. Включить питание программатора.

Выбрать в меню , , .

После программирования сравнить значение пробега на дисплее одометра с заданным. Точность ± 1 км.

LADA Kalina, Priora
(Счётмаш 1118-3801010-12,
2170-3801010-01, 25С040)



Питание 19: масса; 20 и 21: +12В

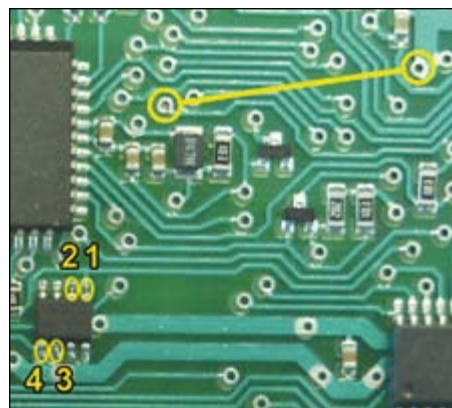

Снять заднюю крышку, переднее защитное стекло. Снять все стрелки и вынуть печатную плату из корпуса.

Подключить щупы насадки №1 программатора к точкам программирования. Подключить перемычку.

Выбрать в меню , , .

После программирования отключить питание, снять перемычку и щупы программатора, затем включить питание и сравнить значение пробега на дисплее одометра с заданным.

LADA Kalina, Priora
(Счётмаш 1118-3801010-12 новая,
2170-3801010-01, 25C040)



Питание 19: масса; 20 и 21: +12В

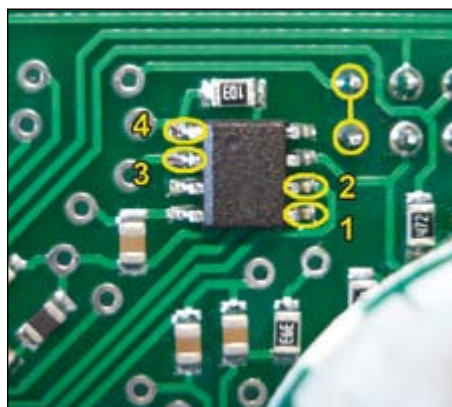

Снять заднюю крышку, переднее защитное стекло. Снять все стрелки и вынуть печатную плату из корпуса. Подключить щупы насадки №1 программатора к точкам программирования. Подключить перемычку.

Выбрать в меню , , .

После программирования отключить питание, снять перемычку и щупы программатора, затем включить питание и сравнить значение пробега на дисплее одометра с заданным.

LADA Kalina, Priora
(Счётмаш 1118-3801010-13, 25C040
Счётмаш 2170-3801010-03, 25C040)



Питание 19: масса; 20 и 21: +12В

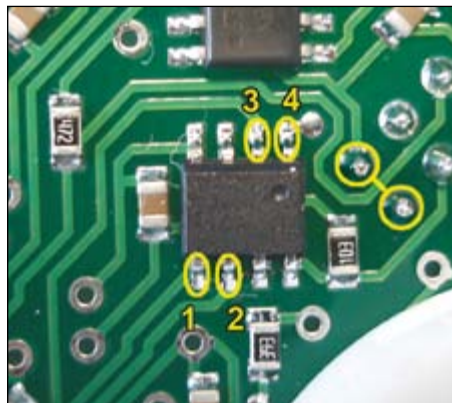

Снять заднюю крышку, переднее защитное стекло. Снять все стрелки и вынуть печатную плату из корпуса. Подключить щупы насадки №1 программатора к точкам программирования. Подключить перемычку.

Выбрать в меню , , .

После программирования отключить питание, снять перемычку и щупы программатора, затем включить питание и сравнить значение пробега на дисплее одометра с заданным.

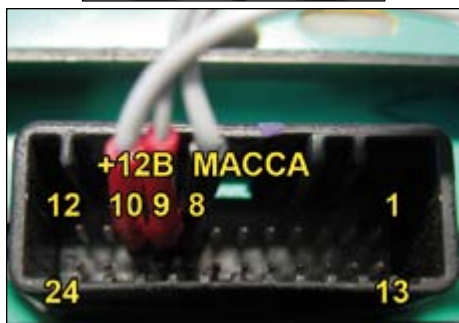
LADA Largus
(93C56)

Питание 8: масса; 9 и 10: +12В

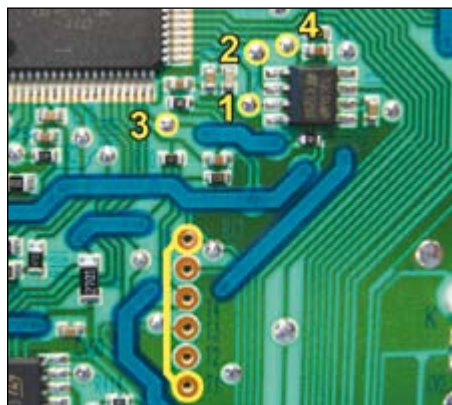

Отвернуть винты и снять заднюю пластмассовую крышку. Отжать пластмассовые защёлки, снять переднюю крышку комбинации вместе со стеклом. Аккуратно снять стрелки. Вынуть печатную плату из корпуса. Установить перемычку и подключить щупы программатора.

Выбрать в меню , , .

После программирования отключить питание, снять перемычку и щупы программатора, установить в корпус печатную плату, включить питание и сравнить значение пробега на дисплее одометра с заданным. Точность ± 1 км.

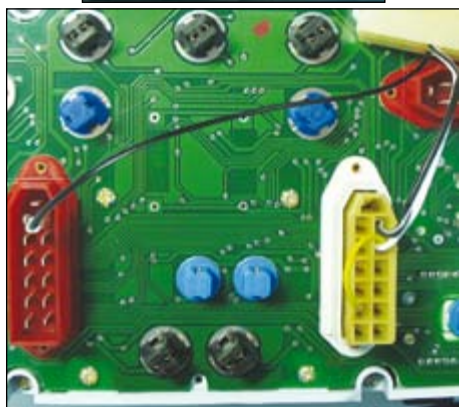
ГАЗ, двигатель Chrysler
(Автоприбор 385-3801010,
385-3801010-30, 385-3801010-75)

Питание XP3/3: масса; XP2/3, XP3/5 и XP3/10: +12В

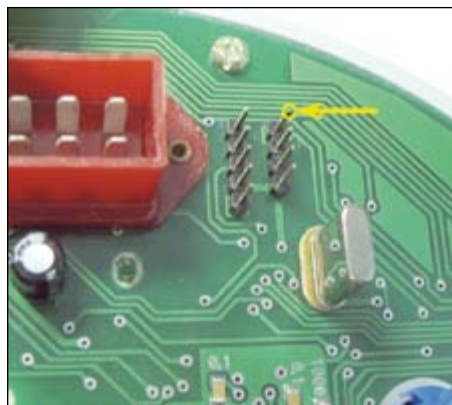

Отвернуть винты и снять заднюю крышку.

Подключить первый щуп насадки №1 программатора к отмеченному на рисунке контакту 4-х контактного разъёма.

Выбрать в меню , , .

После программирования отключить, затем включить питание и сравнить значение пробега на дисплее одометра с заданным.

ГАЗ 2006 (ЗЭиМ-Лайн)

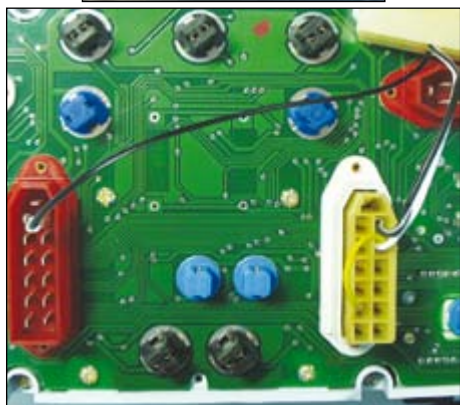

Питание ХР3/3: масса; ХР2/3, ХР3/5 и ХР3/10: +12В

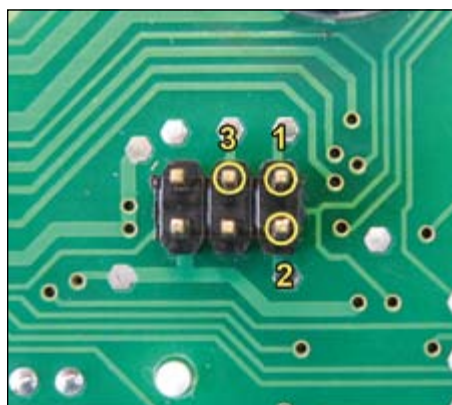

Отвернуть винты и снять заднюю крышку.
Подключить щупы насадки №1 программатора к точкам программирования.
Выбрать в меню , , .
После программирования сравнить значение пробега на дисплее одометра с заданным.

ГАЗ 2008 (ЗЭиМ-Лайн)

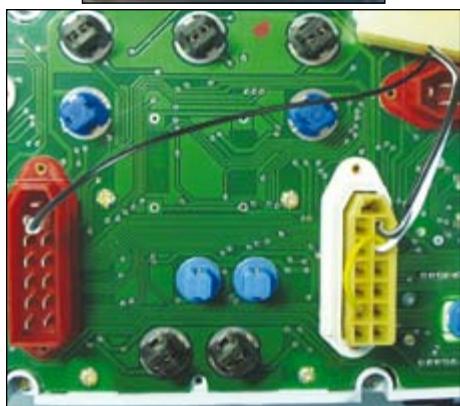

Питание ХР3/3: масса; ХР2/3, ХР3/5 и ХР3/10: +12В

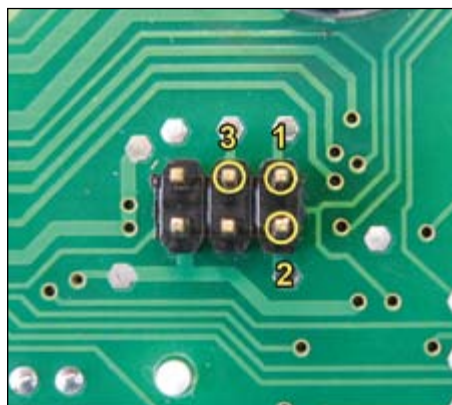

Отвернуть винты и снять заднюю крышку.
Подключить щупы насадки №1 программатора к точкам программирования.
Выбрать в меню , , (для комбинаций версии 2008 года и версией внутренней прошивки 3.6 и ниже). Версия прошивки отображается на левом дисплее при включении питания с нажатой правой кнопкой.
После программирования сравнить значение пробега на дисплее одометра с заданным.

ГАЗ 2009 (ЗЭиМ-Лайн
КДБА402928.001)

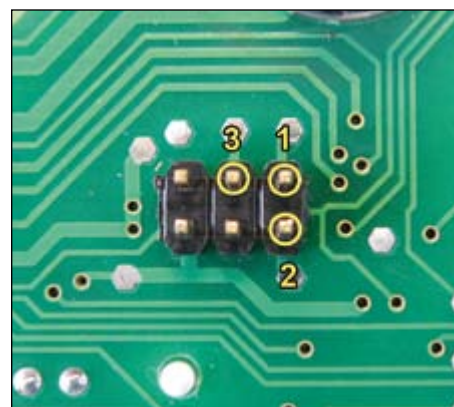
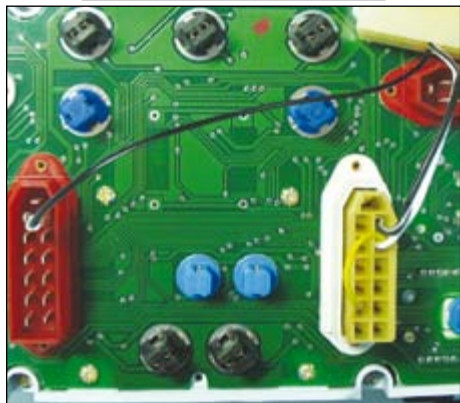

Питание ХР3/3: масса; ХР2/3, ХР3/5
и ХР3/10: +12В

Отвернуть винты и снять заднюю крышку.

Подключить щупы насадки №1 программатора к точкам программирования.

Выбрать в меню , , (для комбинаций с 2009 года и версией внутренней прошивки 3.7 и выше). Версия прошивки отображается на левом дисплее при включении питания с нажатой правой кнопкой.

После программирования сравнить значение пробега на дисплее одометра с заданным.

ГАЗ (Счётмаш 4505-3801010-04,
25С040) вариант 1

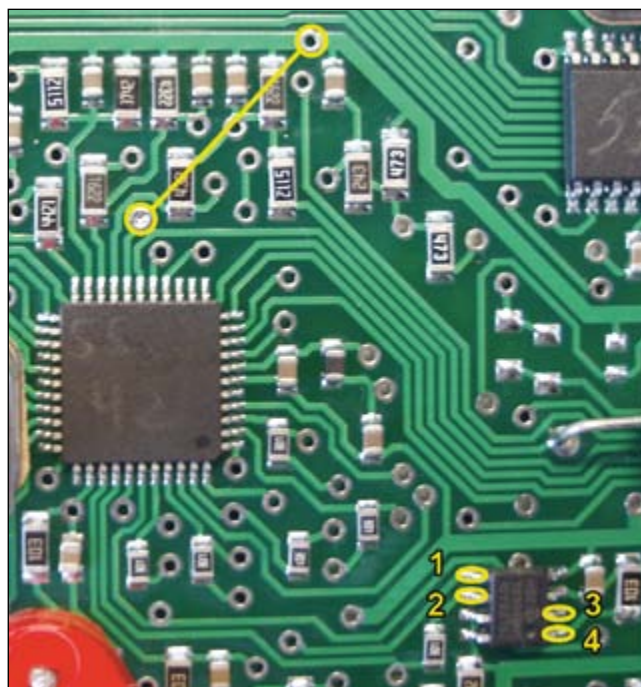
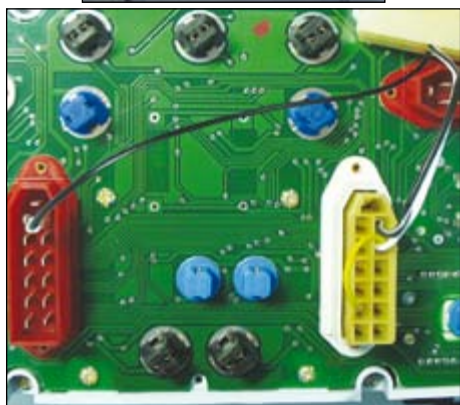

Питание ХР3/3: масса; ХР2/3, ХР3/5
и ХР3/10: +12В

Отжать защёлки, снять защитное стекло. Отвернуть крепёжные винты печатной платы и вынуть электронный блок из корпуса.

Подключить щупы насадки №1 программатора к точкам программирования. Подключить перемычку.

Выбрать в меню , , .

После программирования отключить питание, снять перемычку и щупы программатора, затем включить питание и сравнить значение пробега на дисплее одометра с заданным.

ГАЗ (Счётмаш 4505-3801010-04,
25С040) вариант 2

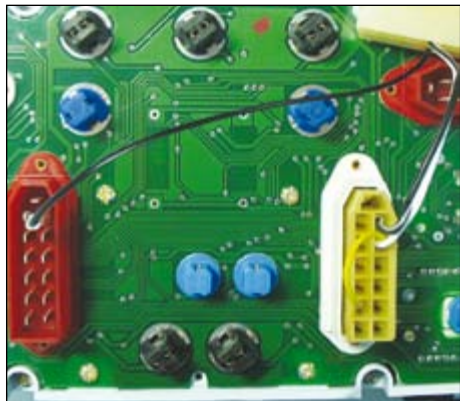

Питание XP3/3: масса; XP2/3, XP3/5
и XP3/10: +12В

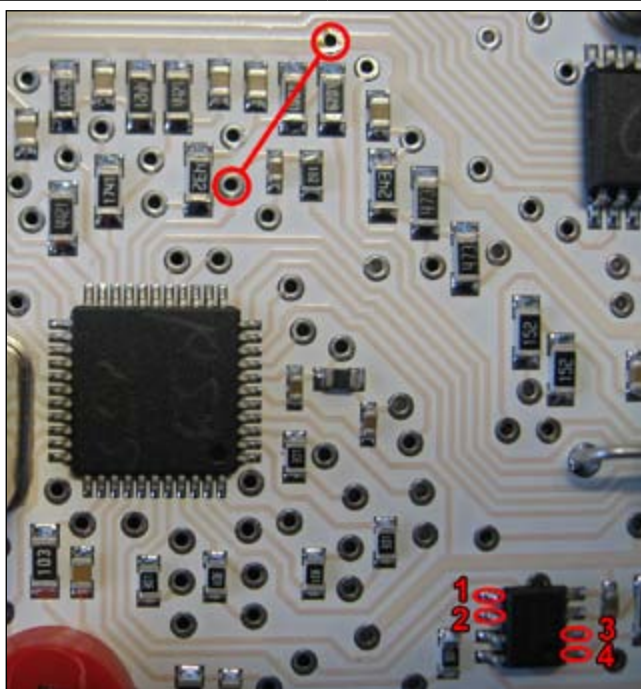

Отжать защёлки, снять защитное стекло. Отвернуть крепёжные винты печатной платы и вынуть электронный блок из корпуса.

Подключить щупы насадки №1 программатора к точкам программирования. Подключить перемычку.

Выбрать в меню , , .

После программирования отключить питание, снять перемычку и щупы программатора, затем включить питание и сравнить значение пробега на дисплее одометра с заданным.

УАЗ Hunter
(Автоприбор 852.3802, 852.3801)



Питание 1: масса; 2 и 3: +12В

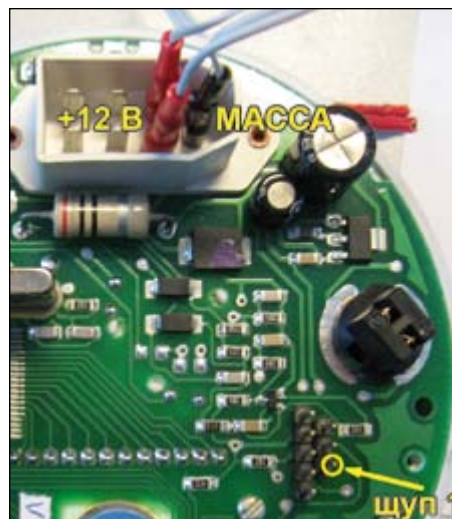

Отвернуть гайки и винт, снять заднюю крышку.

Подключить первый щуп насадки №1 программатора к нижнему контакту 3-х контактного разъёма.

Выбрать в меню , , .

После программирования отключить, затем включить питание и сравнить значение пробега на дисплее одометра с заданным.

УАЗ Patriot
(RAR 140.3801-02, 24C08)

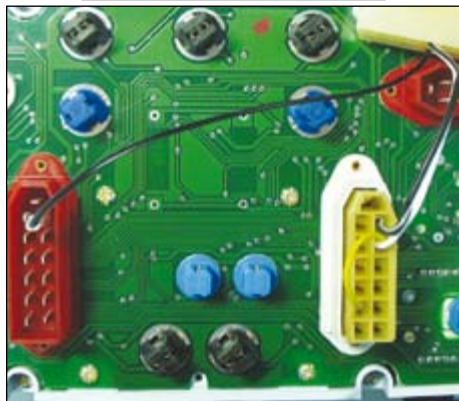

Питание ХР3/3: масса; ХР2/3, ХР3/5
и ХР3/10: +12В

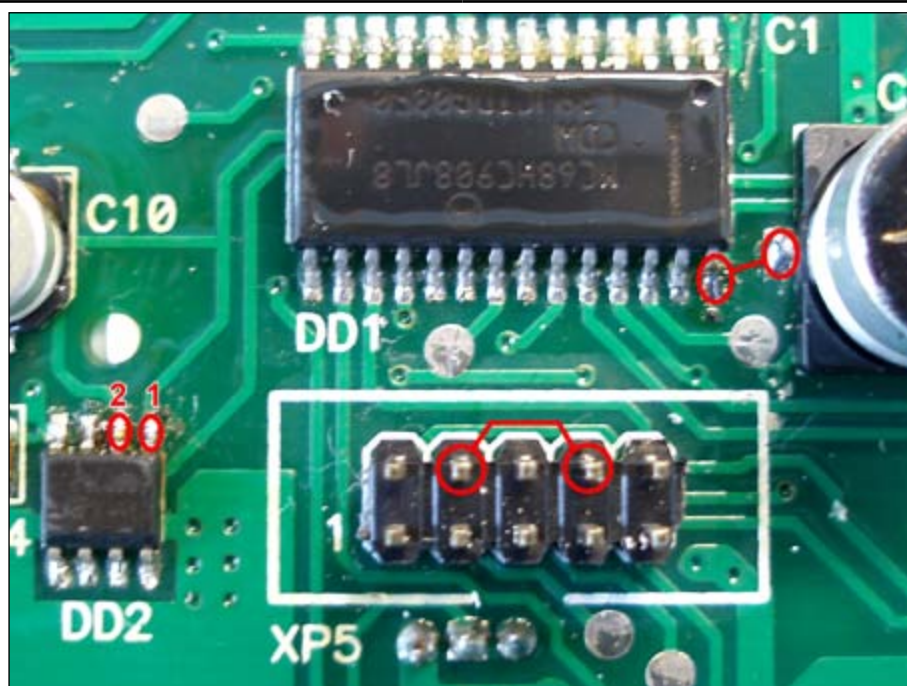

Отвернуть винты и снять заднюю крышку.

Подключить первый и второй щупы насадки №1 программатора к точкам программирования. Подключить пере-
мычки.

Выбрать в меню , , .

После программирования отключить питание, снять перемычки и щупы программатора, затем включить питание
и сравнить значение пробега на дисплее одометра с заданным.

УАЗ Patriot
(Автоприбор 591.3801,
593.3801-10, 596.3801-10,
597.3801-10, 597.3801-11,
PIC18F6525)

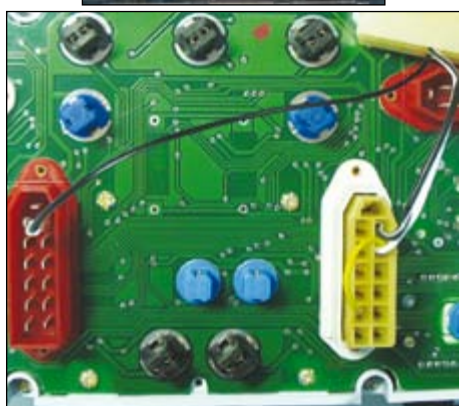

Питание ХР3/3: масса; ХР2/3, ХР3/5
и ХР3/10: +12В

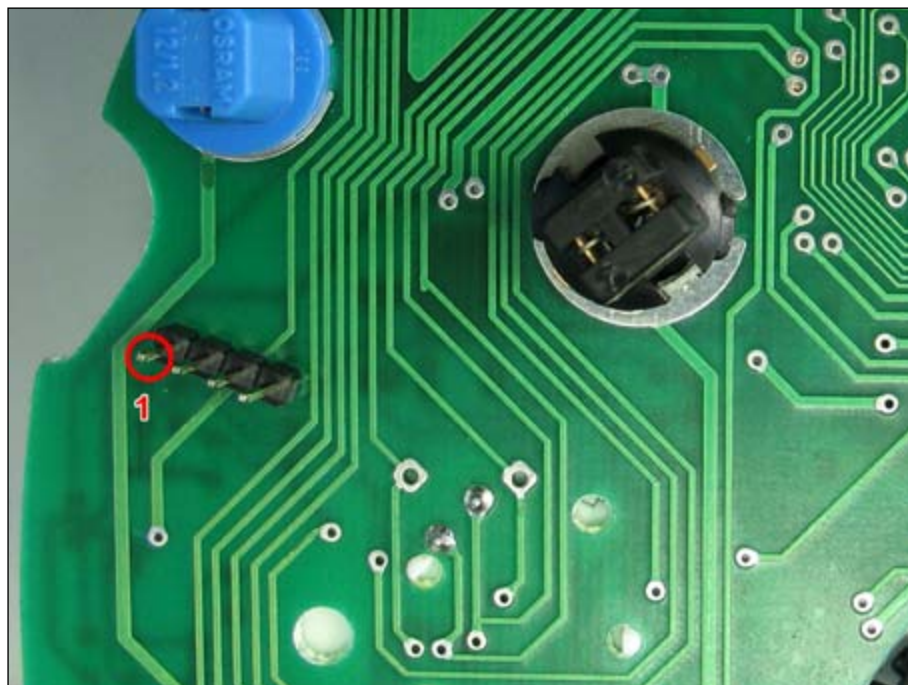

Отвернуть винты и снять заднюю крышку.

Подключить первый щуп насадки №1 программатора к крайнему левому по схеме контакту 4-х контактного разъ-
ёма.

Выбрать в меню , , .

После программирования отключить, затем включить питание и сравнить значение пробега на дисплее одометра
с заданным.

УАЗ Simbir
(RAR AP110.3801, 24C08)

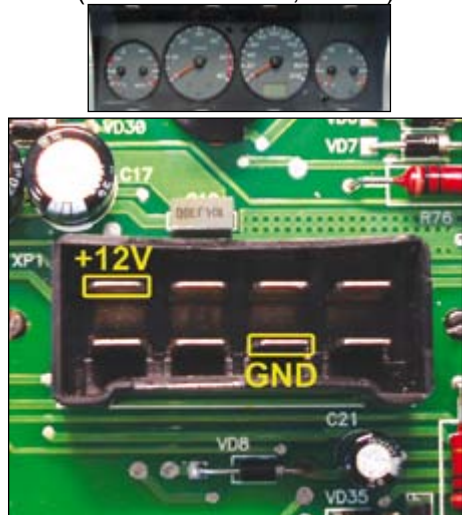

Отвернуть винты и снять заднюю крышку.

Подключить первый и второй щупы насадки №1 программатора к точкам программирования. Подключить переключки.

Выбрать в меню , , .

После программирования отключить питание, снять переключки и щупы программатора, затем включить питание и сравнить значение пробега на дисплее одометра с заданным.

Тракторы.
(RAR AP70.3813, 24C08)

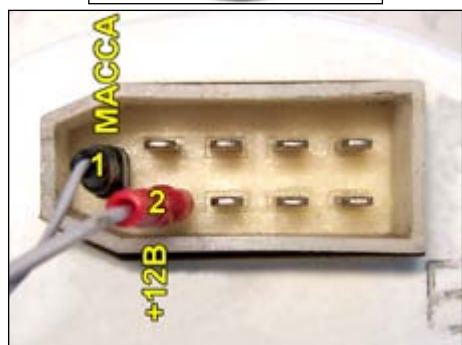

Питание 1: масса; 2: +12В

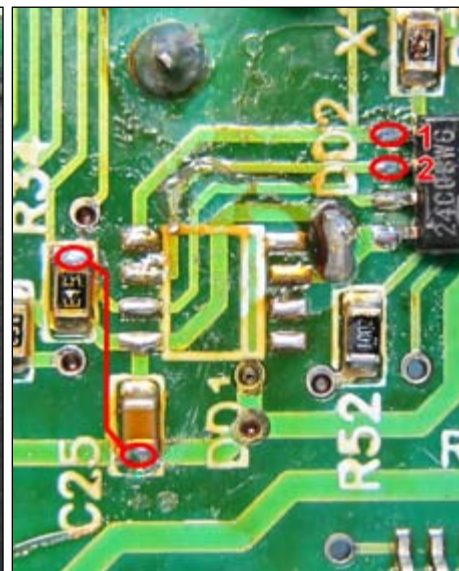
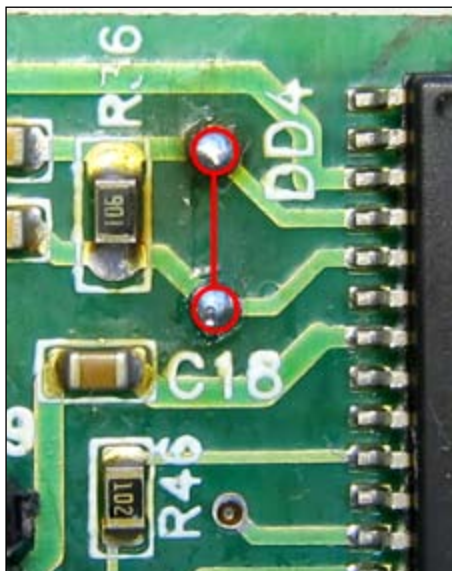

Развальцевать обойму стекла, снять стекло. Аккуратно снять упор стрелки и стрелку. Отклеить декоративную накладку. Отвернуть два винта, находящихся под накладкой, снять стекло. Отвернуть 3 винта, снять верхнюю печатную плату. Отвернуть 3 винта и снять нижнюю печатную плату.

Установить переключки и подключить щупы насадки №1 программатора. Соединить верхнюю и нижнюю плату.

Выбрать в меню , , .

После программирования отключить питание, снять переключки и щупы программатора, включить питание и сравнить значение моточасов на дисплее с заданным. Точность ± 1 час.

Тракторы. вариант 2005
(RAR AP70.3813, 24C08)



Питание 1: масса; 2: +12В

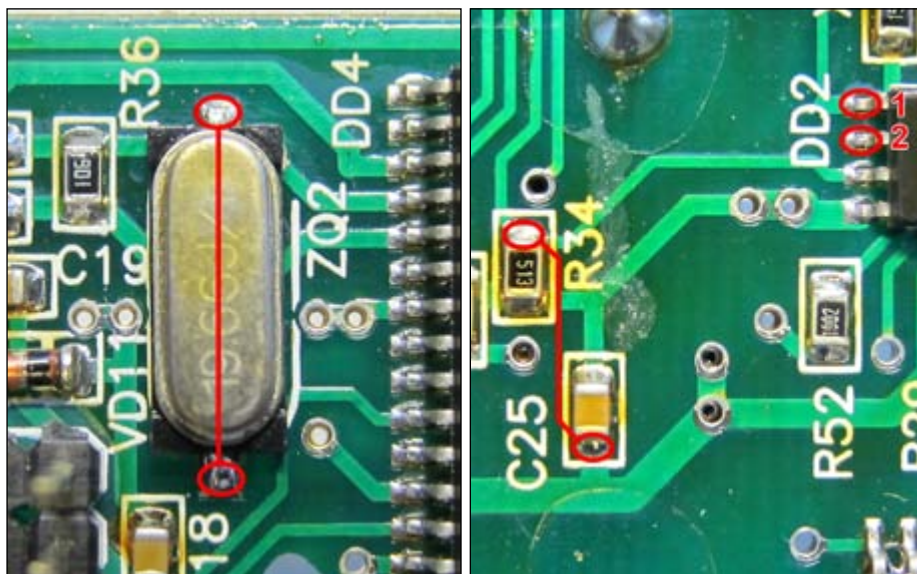

Развальцевать обойму стекла, снять стекло. Аккуратно снять упор стрелки и стрелку. Отклеить декоративную накладку. Отвернуть два винта, находящихся под накладкой, снять стекло. Отвернуть 3 винта, снять верхнюю печатную плату. Отвернуть 3 винта и снять нижнюю печатную плату.

Установить перемычки и подключить щупы насадки №1 программатора. Соединить верхнюю и нижнюю плату.

Выбрать в меню , , .

После программирования отключить питание, снять перемычки и щупы программатора, включить питание и сравнить значение моточасов на дисплее с заданным. Точность ± 1 час.

Богдан А-092
(Calsonic Kansei, 93C56)



Питание CON2/20: масса; CON1/15 и 18: +12В

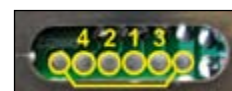

Разборка не требуется.

Установить перемычку и подключить щупы программатора. При подаче питания 12В дисплей на комбинации может не включиться – на программирование это не влияет.

Выбрать в меню , , .

После программирования отключить питание программатора, отключить комбинацию от программатора. Подключить комбинацию в автомобиле и сравнить значение пробега на дисплее одометра с заданным. Точность ± 100 км.

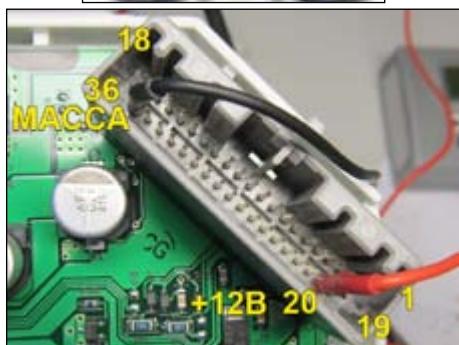
Acura RDX 2007
(Denso, 93C66)

Питание 36: масса; 20: +12В

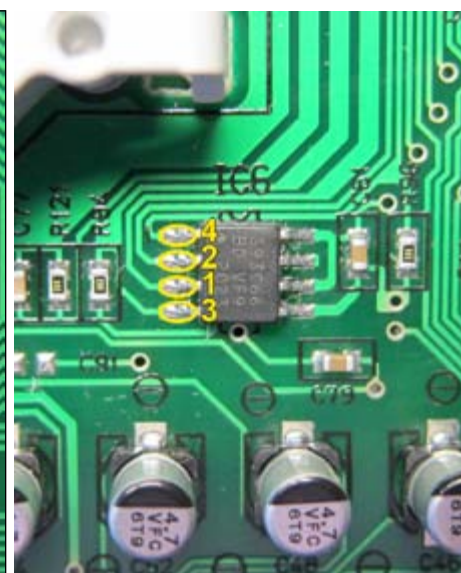

Отжать пластмассовые защёлки, снять заднюю крышку.
Установить перемычку и подключить щупы программатора.

Выбрать в меню , , .

После программирования отключить питание, снять перемычку и щупы программатора, включить питание и сравнить значение пробега на дисплее одометра с заданным. Точность ± 100 км

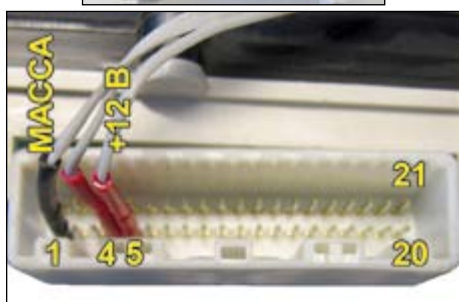
BYD F3
(X5045)

Питание 1: масса; 4 и 5: +12В

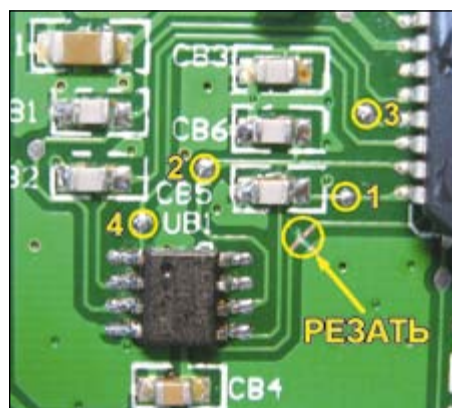

Отвернуть винты, снять заднюю крышку.

Разрезать дорожку печатной платы и подключить щупы программатора.

Выбрать в меню , , .

После программирования отключить питание, восстановить дорожку печатной платы, включить питание и сравнить значение пробега на дисплее одометра с заданным. Точность ± 1 км

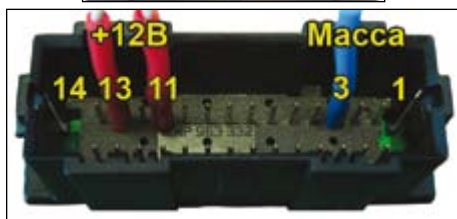
Chery Amulet A11
(Atech, 93C66)

Питание 3: масса; 11 и 13: +12В

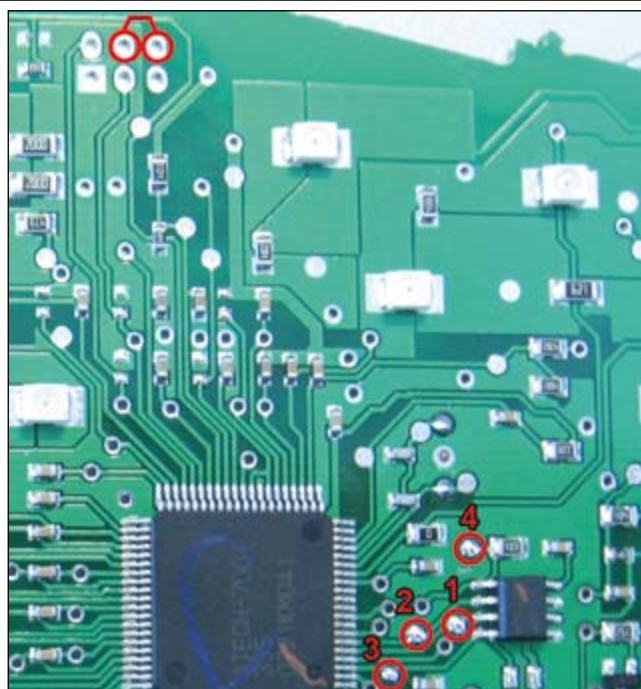

Отжать пластмассовые защёлки, снять переднюю крышку комбинации вместе со стеклом, а затем заднюю крышку. Аккуратно снять все стрелки. Со стороны печатной платы отогнуть четыре металлические защёлки удерживающие дисплей и три пластмассовые защёлки удерживающие плату. Вынуть печатную плату из корпуса. Установить переключку и подключить щупы программатора.

Выбрать в меню , , .

После программирования отключить питание, снять переключку и щупы программатора, установить в корпус печатную плату, включить питание и сравнить значение пробега на дисплее одометра с заданным. Точность ± 32 км.

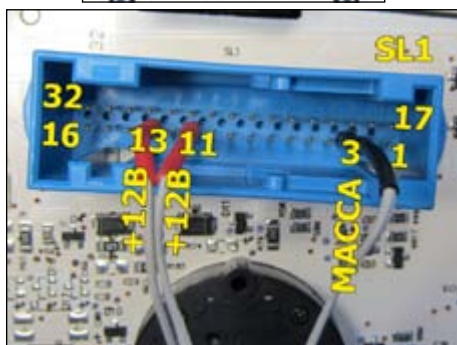
Chery Bonus A13
(Atech, 93C66)

Питание 3: масса; 11 и 13: +12В

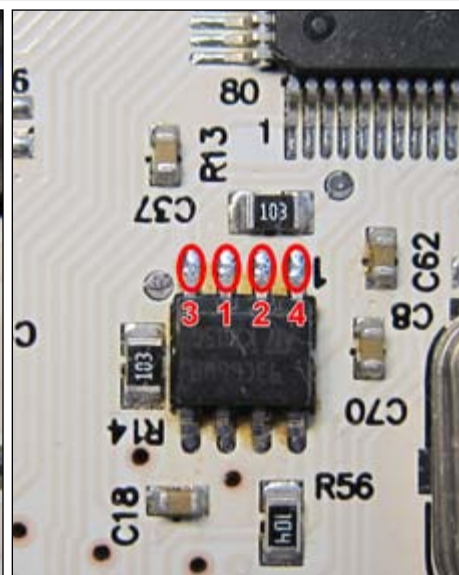

Отжать пластмассовые защёлки, снять переднюю крышку комбинации вместе со стеклом, а затем заднюю крышку.

Установить переключку и подключить щупы программатора.

Выбрать в меню , , .

После программирования отключить питание, снять переключку и щупы программатора, включить питание и сравнить значение пробега на дисплее одометра с заданным. Точность ± 16 км.

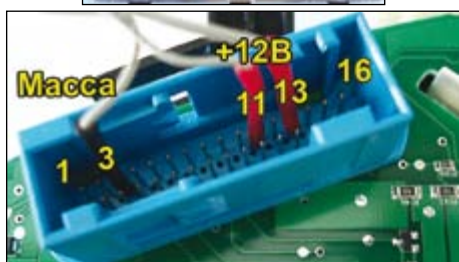
Chery Fora A21
(Atech, 93C66)

Питание 3: масса; 11 и 13: +12В

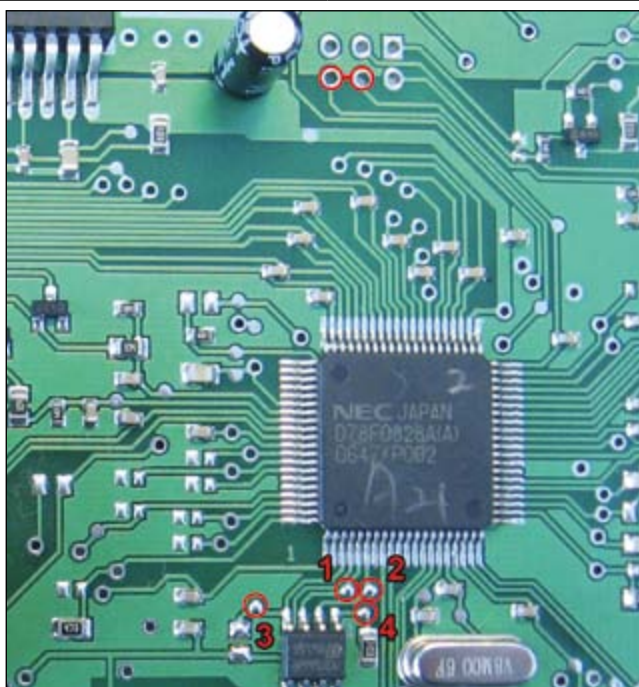

Отжать пластмассовые защёлки, снять переднюю крышку комбинации вместе со стеклом, а затем заднюю крышку.

Установить перемычку и подключить щупы программатора.

Выбрать в меню , , .

После программирования отключить питание, снять перемычку и щупы программатора, включить питание и сравнить значение пробега на дисплее одометра с заданным. Точность ± 32 км.

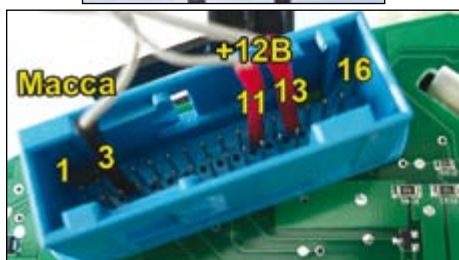
Chery Mikado, Oriental Son B11
(VDO, 93C66)

Питание 3: масса; 11 и 13: +12В

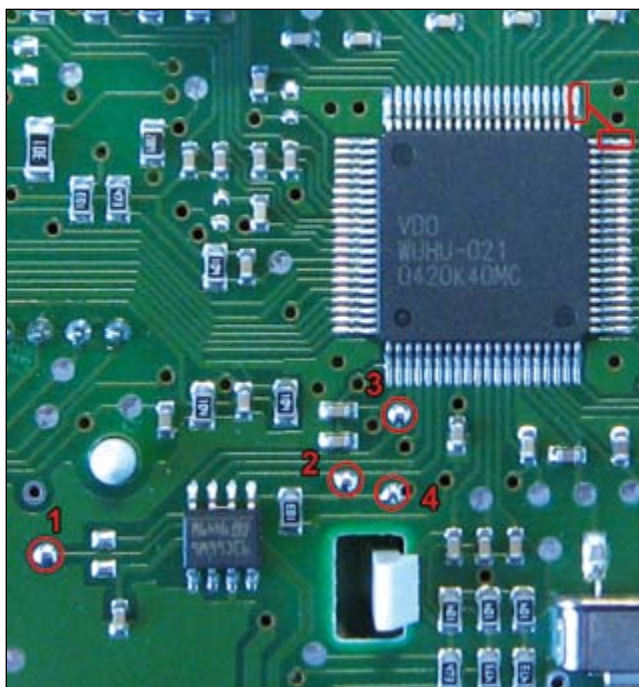

Отвернуть винты, отжать пластмассовые защёлки, снять заднюю крышку.

Установить перемычку и подключить щупы программатора.

Выбрать в меню , , .

После программирования отключить питание, снять перемычку и щупы программатора, включить питание и сравнить значение пробега на дисплее одометра с заданным. Точность ± 32 км.

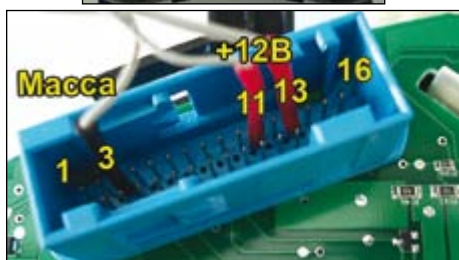
Chery Tiggo T11
(Atech, 93C66)

Питание 3: масса; 11 и 13: +12В

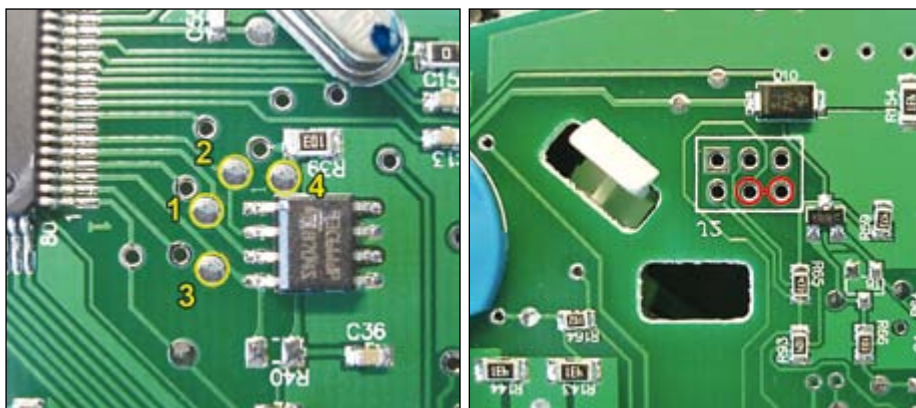

Отжать пластмассовые защёлки, снять переднюю крышку комбинации вместе со стеклом, а затем заднюю крышку.

Установить перемычку и подключить щупы программатора.

Выбрать в меню , , .

После программирования отключить питание, снять перемычку и щупы программатора, включить питание и сравнить значение пробега на дисплее одометра с заданным. Точность ± 32 км.

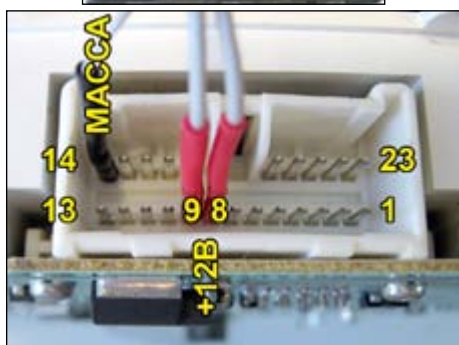
Chevrolet Lacetti 2004
(Denso, 93C46)

Питание 14: масса; 8 и 9: +12В



Отвернуть винты, снять заднюю крышку.

Подключить щупы программатора.

Выбрать в меню , , .

После программирования отключить питание комбинации приборов, затем включить, сравнить значение пробега на дисплее одометра с заданным. Точность ± 10 км.

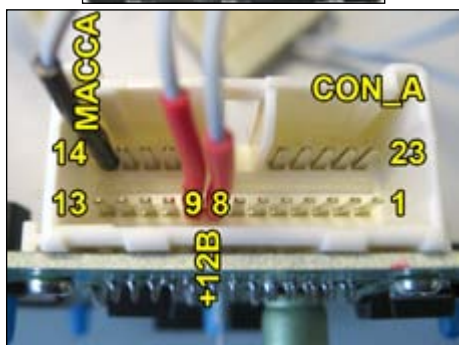
Chevrolet Lacetti 2007
(Denso, 93C46)

Питание 14: масса; 8 и 9: +12В

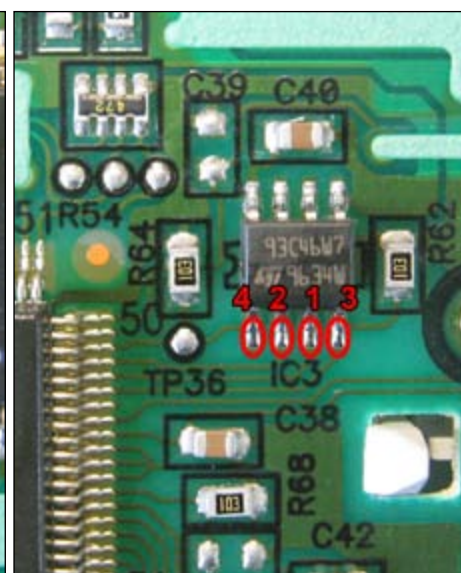
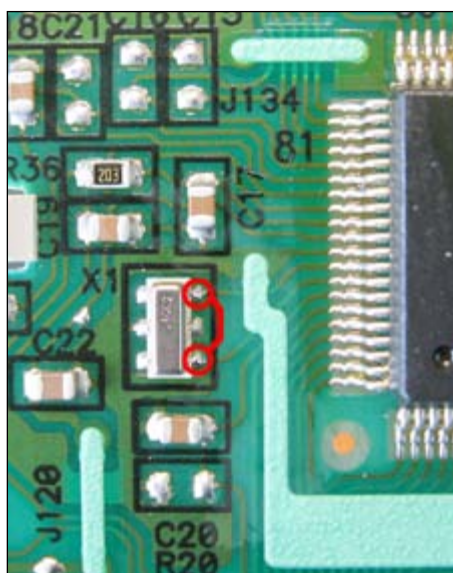

Отжать пластмассовые защёлки, снять заднюю крышку. Отжать пластмассовые защёлки, снять переднюю крышку комбинации вместе со стеклом. Аккуратно снять стрелки (стрелки указателя топлива и температуры охлаждающей жидкости тянуть только вверх по оси). Будьте осторожны с декоративной накладкой - на ней легко остаются отпечатки пальцев. Отсоединить разъем дисплея и вынуть печатную плату из корпуса.

Установить перемычку и подключить щупы программатора.

Выбрать в меню , , .

После программирования отключить питание, снять перемычку и щупы программатора, установить в корпус печатную плату, включить питание и сравнить значение пробега на дисплее одометра с заданным. Точность ± 10 км.

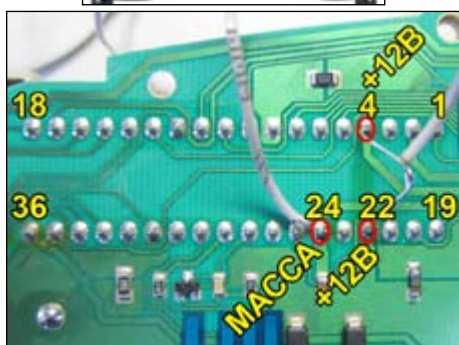
Chevrolet Viva
(VDO, 93C56)

Питание 24: масса; 4 и 22: +12В

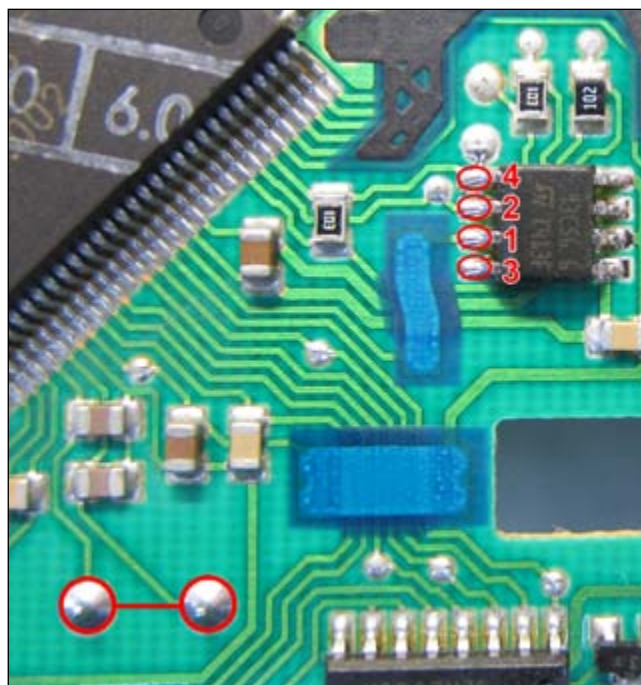

Отвернуть винты, снять заднюю крышку. Отжать пластмассовые защёлки, снять переднюю крышку комбинации вместе со стеклом. Аккуратно снять все стрелки. Отжать металлические защёлки дисплея и пластмассовые защёлки на корпусе и вынуть печатную плату из корпуса.

Установить перемычку и подключить щупы программатора.

Выбрать в меню , , .

После программирования отключить питание, снять перемычку и щупы программатора, установить в корпус печатную плату, включить питание и сравнить значение пробега на дисплее одометра с заданным. Точность ± 32 км.

FIAT Albea 2007
(Magnet Marelli, 95080)

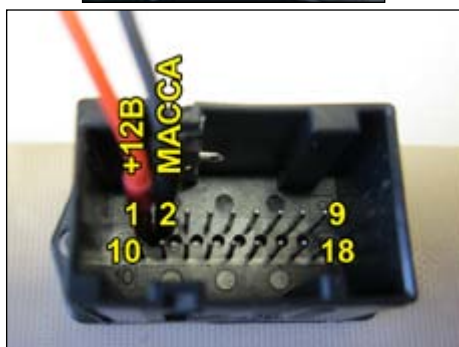

Питание 2: масса; 1: +12В

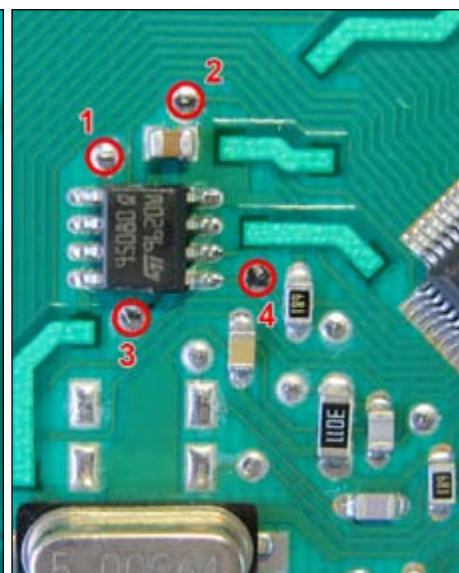
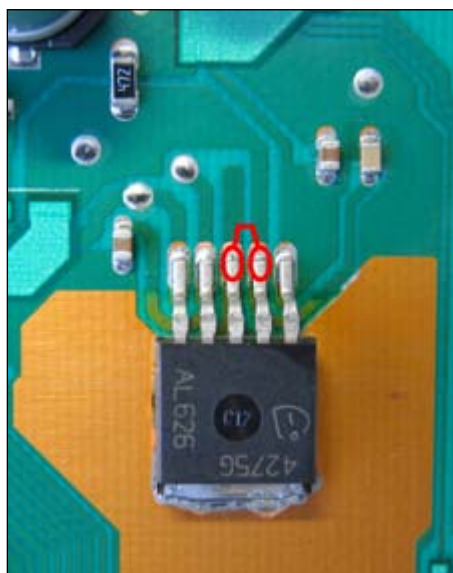

Отжать пластмассовые защёлки, снять заднюю крышку. Отжать пластмассовые защёлки, снять переднюю крышку комбинации вместе со стеклом. Аккуратно снять стрелки. Вынуть печатную плату из корпуса.

Установить перемычку и подключить щупы насадки №1 программатора.

ВНИМАНИЕ! Калькулятор работает в тестовом режиме. Перед изменением пробега обязательно сохранить дамп.

Выбрать в меню , , .

После программирования отключить питание, снять перемычку и щупы программатора, установить на место печатную плату, включить питание и сравнить значение пробега на дисплее одометра с заданным. Точность ± 1 км.

FIAT Doblo 2008
(Magnet Marelli, 95040)

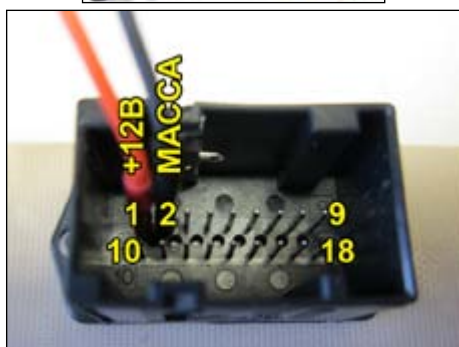

Питание 2: масса; 1: +12В

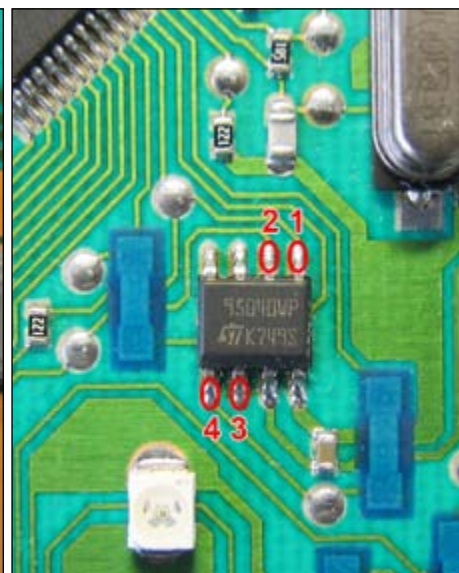
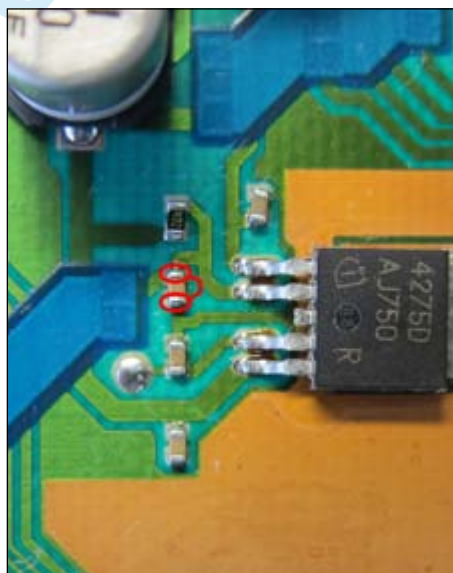

Отжать пластмассовые защёлки, снять толкатели кнопок. Отвернуть винты и снять заднюю крышку. Снять переднюю крышку комбинации вместе со стеклом. Аккуратно снять стрелки. Вынуть печатную плату из корпуса.

Установить перемычку и подключить щупы программатора.

Выбрать в меню , , .

После программирования отключить питание, снять перемычку и щупы программатора, установить на место печатную плату, включить питание и сравнить значение пробега на дисплее одометра с заданным.

FIAT Ducato 2002
 (Magneti Marelli, 95040)

Питание 13: масса; 12: +12В

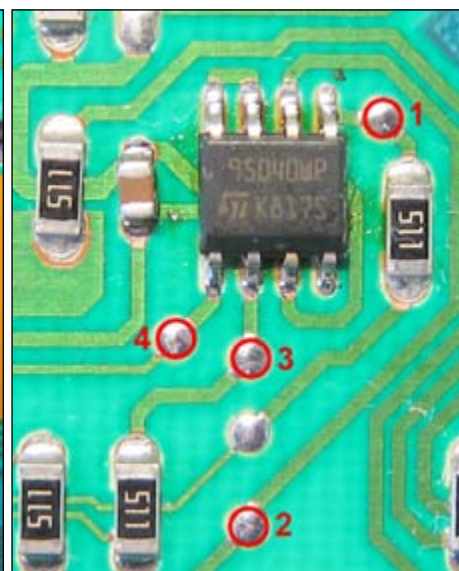
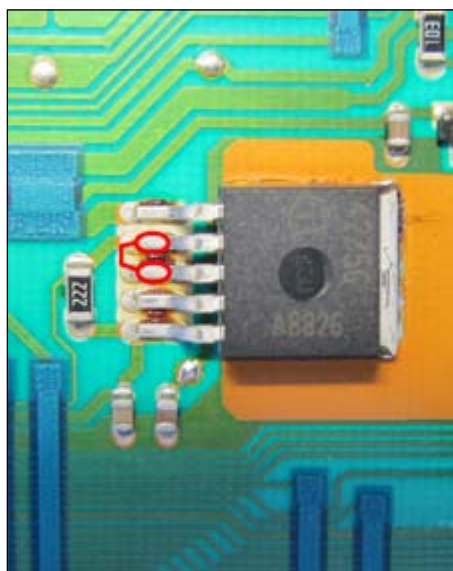

Отвернуть винты, отжать пластмассовые защёлки, снять заднюю крышку. Снять переднюю крышку комбинации вместе со стеклом. Аккуратно снять стрелки. Вынуть печатную плату из корпуса.

Установить перемычку и подключить щупы программатора.

Выбрать в меню , , .

После программирования отключить питание, снять перемычку и щупы программатора, установить на место печатную плату, включить питание и сравнить значение пробега на дисплее одометра с заданным. Точность ± 100 км.

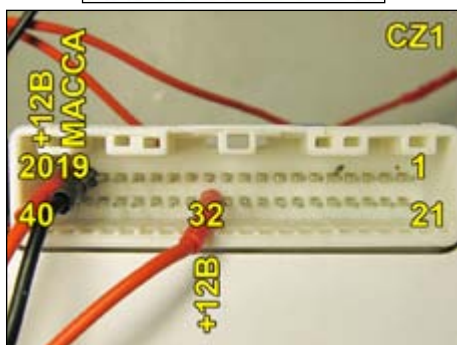
Great Wall Hover 2004
 (SDE, ATMLH016 = 24C04)

Питание 19: масса; 20 и 32: +12В

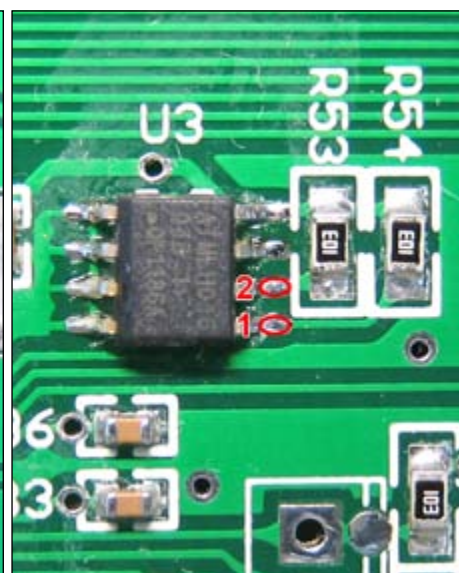
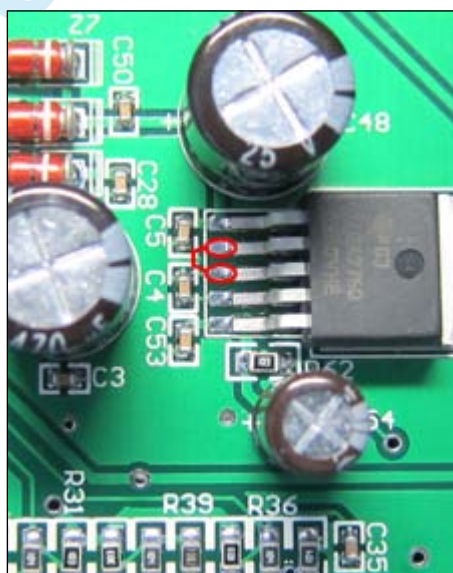

Отжать пластмассовые защёлки, снять заднюю крышку комбинации.

Установить перемычку и подключить щупы программатора.

Выбрать в меню , , .

После программирования отключить питание, снять перемычку и щупы программатора, включить питание и сравнить значение пробега на дисплее одометра с заданным. Точность ± 1 км.

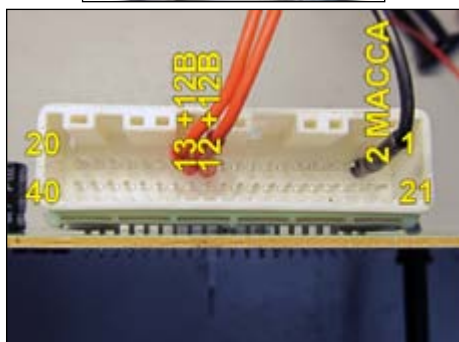
Great Wall Wingle 5
(VDO, 93C66)

Питание 2: масса; 12 и 13: +12В

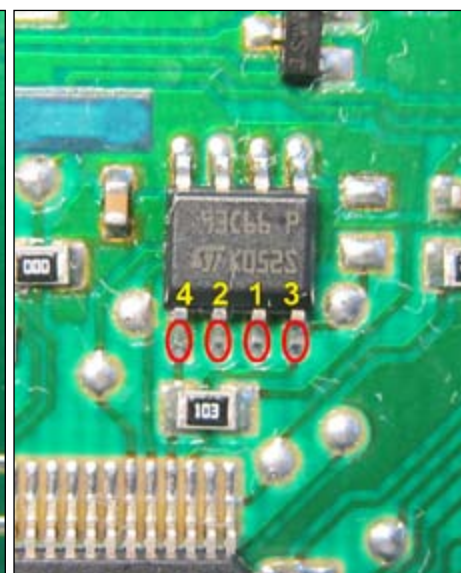
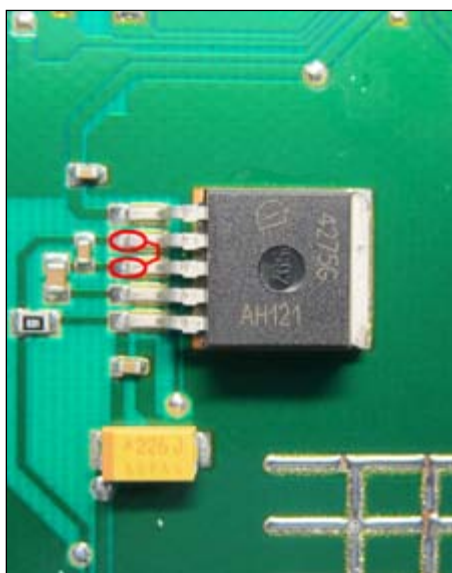

Отвернуть винты, отжать защёлки, снять переднюю крышку комбинации вместе с защитным стеклом. Снять заднюю крышку комбинации. Аккуратно снять все стрелки. Отжать 4 металлические защёлки дисплея и вынуть печатную плату из корпуса.

Установить перемычку и подключить щупы программатора.

Выбрать в меню , , .

После программирования отключить питание, снять перемычку и щупы программатора, установить печатную плату, включить питание и сравнить значение пробега на дисплее одометра с заданным. Точность ± 32 км.

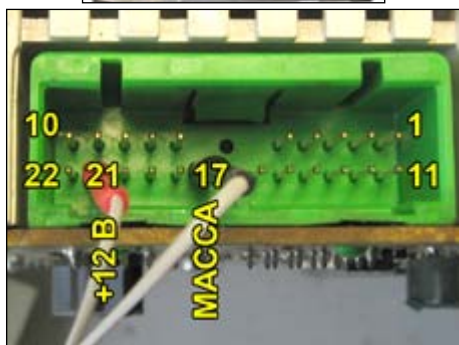
Honda Accord 2000-2002
(Nippon Seiki, 93C56)

Питание CN3 17: масса; 21: +12В

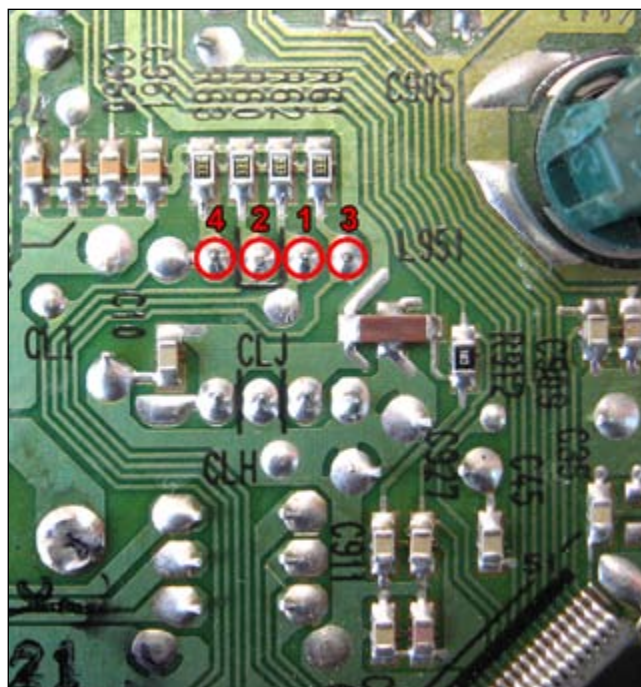

Отжать защёлки, снять заднюю крышку комбинации.

Подключить щупы программатора.

Выбрать в меню , , .

После программирования отключить питание, включить питание и сравнить значение пробега на дисплее одометра с заданным. Точность ± 100 км.

Honda Accord 2004-2005
(Nippon Seiki, 93C56)

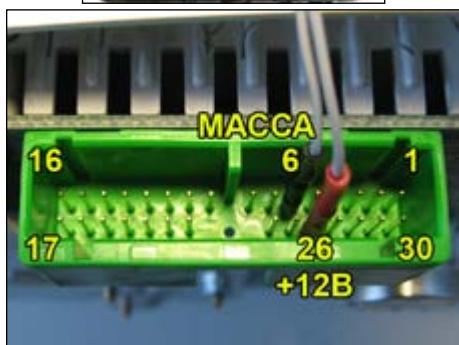

Питание 6: масса; 26: +12В

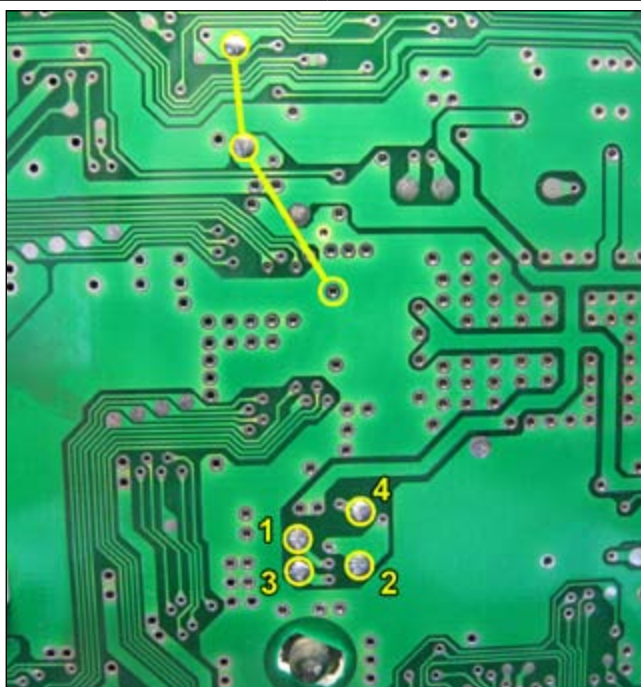

Отжать защёлки, снять заднюю крышку комбинации.

Установить перемычки и подключить щупы программатора.

Выбрать в меню , , .

После программирования отключить питание, снять перемычки и щупы программатора, включить питание и сравнить значение пробега на дисплее одометра с заданным. Точность $\pm 100\text{км}$.

Honda Accord 2006-2007
(Nippon Seiki, 93C66)

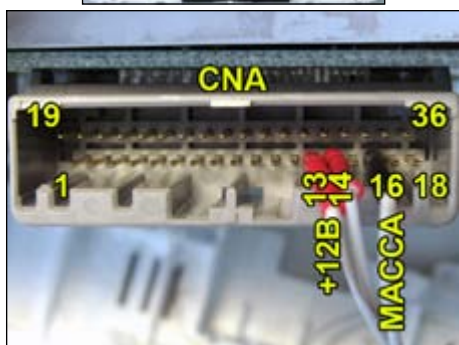

Питание 16: масса; 13 и 14: +12В

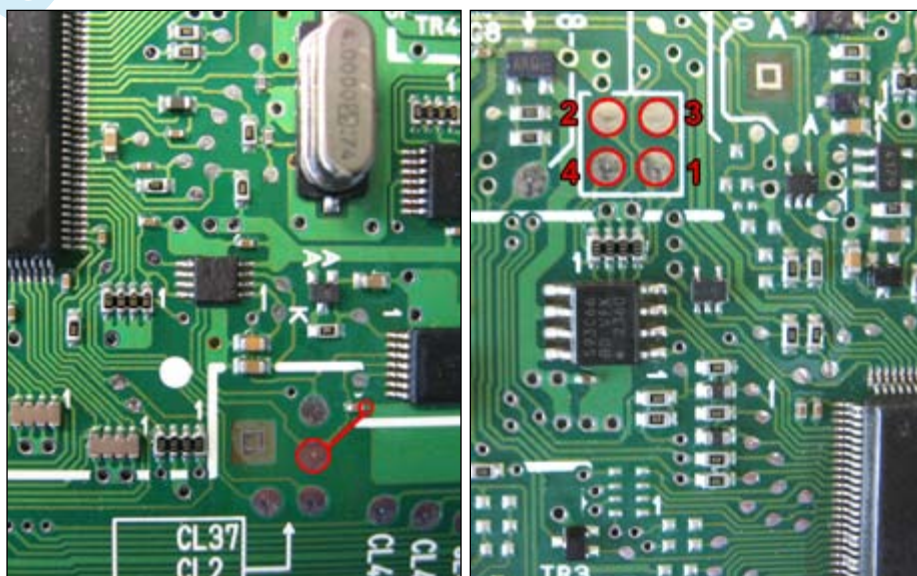

Отжать защёлки, снять заднюю крышку комбинации.

Установить перемычку и подключить щупы программатора.

Выбрать в меню , , .

После программирования отключить питание, снять перемычку и щупы программатора, включить питание и сравнить значение пробега на дисплее одометра с заданным. Точность $\pm 100\text{км}$.

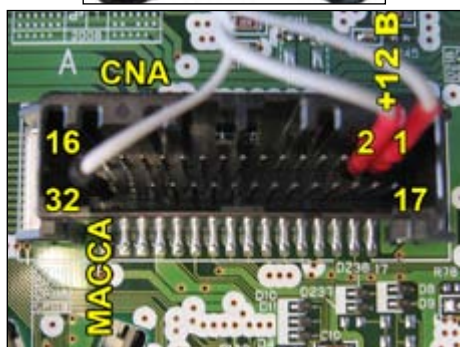
Honda Accord 2008
(Denso, 93C86)

Питание 32: масса; 1 и 2: +12В

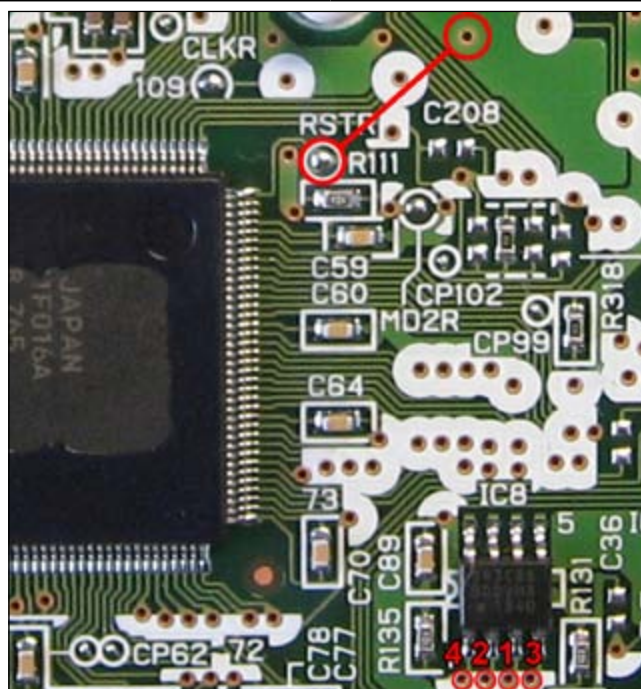

Отвернуть винты, снять заднюю крышку комбинации.

Установить перемычку и подключить щупы программатора.

Выбрать в меню , , .

После программирования отключить питание, снять перемычку и щупы программатора, включить питание и сравнить значение пробега на дисплее одометра с заданным. Точность ± 100 км.

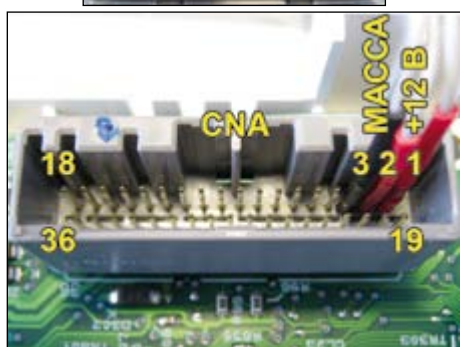
Honda Civic 4D 2006
(Nippon Seiki, 93C76)

Питание 3: масса; 1 и 2: +12В

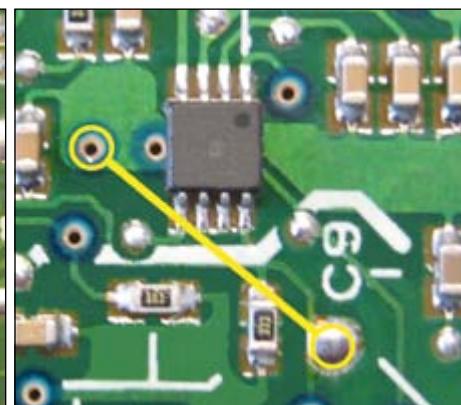
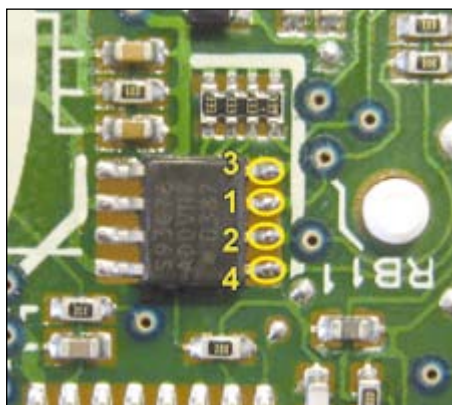

Отжать защёлки, снять заднюю крышку комбинации.

Установить перемычку и подключить щупы программатора.

Выбрать в меню , , .

После программирования отключить питание, снять перемычку и щупы программатора, включить питание и сравнить значение пробега на дисплее одометра с заданным. Точность ± 150 км.

Honda Civic 5D 2006
(Nippon Seiki, 93C76)

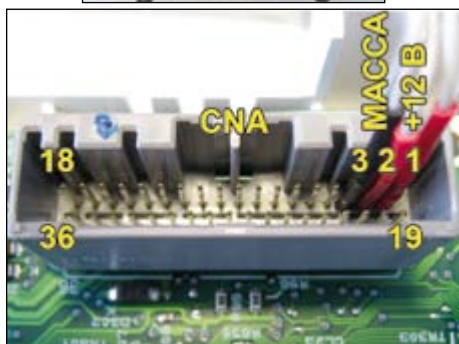

Питание 3: масса; 1 и 2: +12В

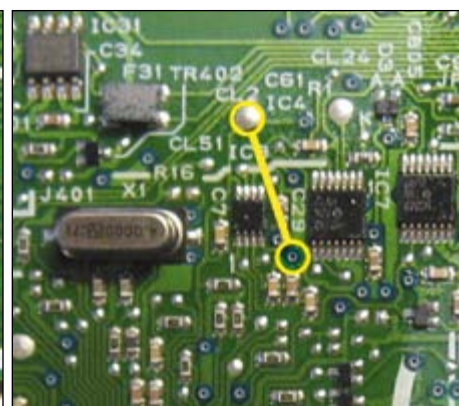
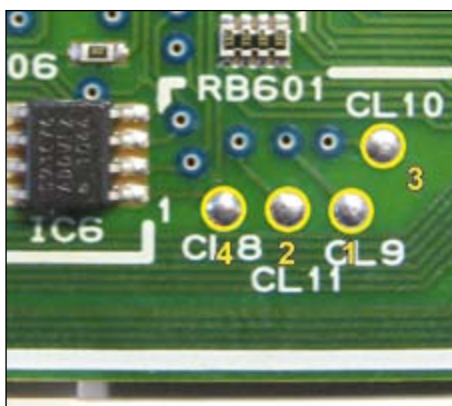

Отвернуть винты, отжать защёлки, снять заднюю крышку комбинации.
Установить перемычку и подключить щупы программатора.

Выбрать в меню , , .

После программирования отключить питание, снять перемычку и щупы программатора, включить питание и сравнить значение пробега на дисплее одометра с заданным. Точность ± 150 км.

Honda CR-V 2002
(L56R = 93C56)

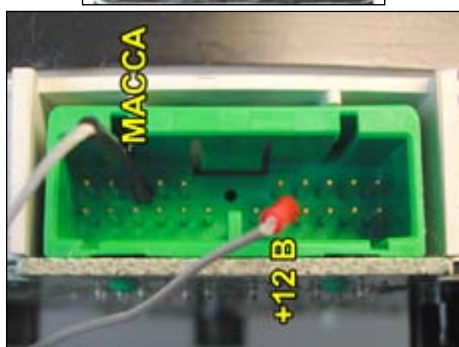

Питание

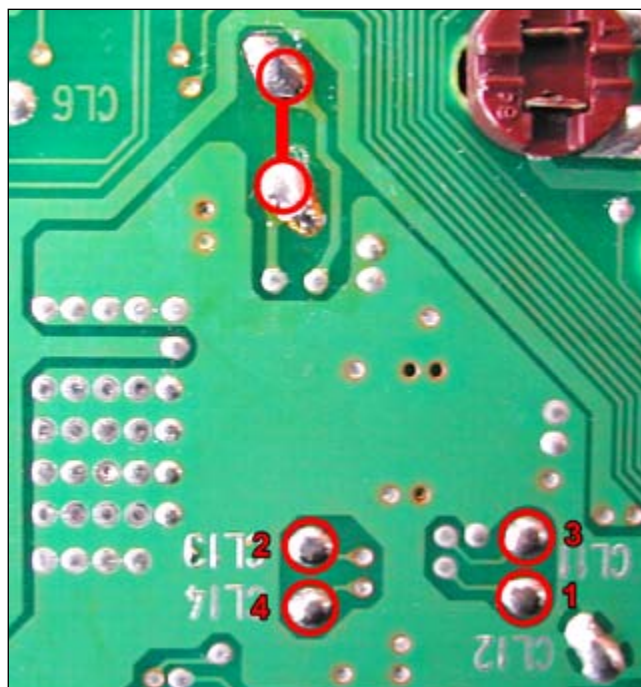

Отжать пластмассовые защёлки, снять заднюю крышку комбинации.

Установить перемычку и подключить щупы программатора.

Выбрать в меню , , .

После программирования отключить питание, снять перемычку и щупы программатора, включить питание и сравнить значение пробега на дисплее одометра с заданным. Точность ± 100 км.

Honda CR-V 2007
(Nippon Seiki, 93C76)

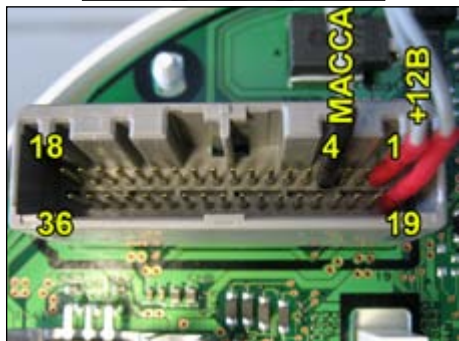

Питание 4: масса; 1 и 19: +12В

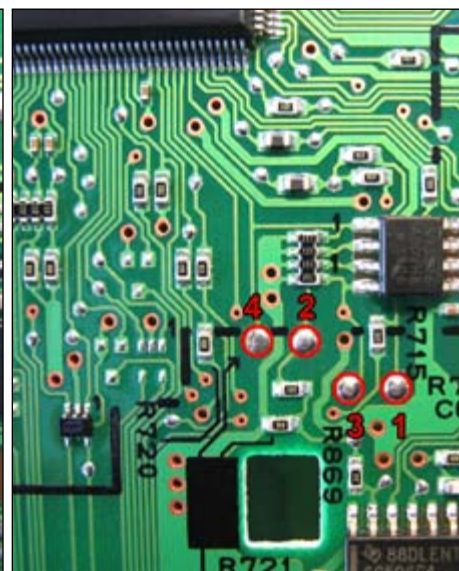
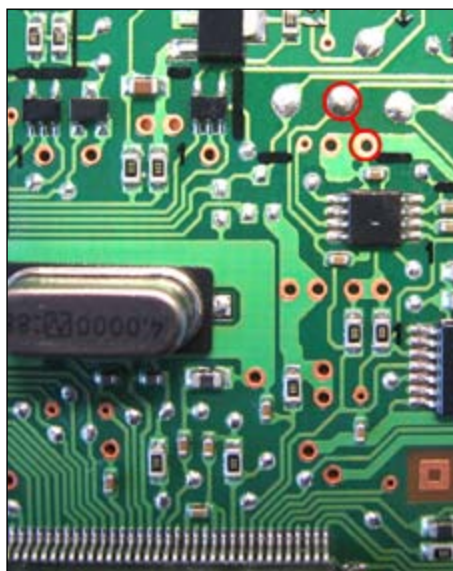

Отвернуть винты, отжать пластмассовые защёлки, снять заднюю крышку комбинации.
Установить перемычку и подключить щупы программатора.

Выбрать в меню , , .

После программирования отключить питание, снять перемычку и щупы программатора, включить питание и сравнить значение пробега на дисплее одометра с заданным. Точность ± 100 км.

Honda Fit
(Nippon Seiki, 93C56)

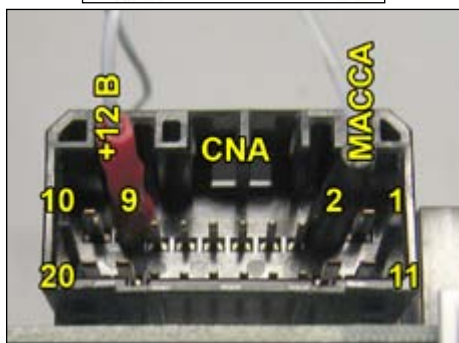

Питание 2: масса; 9: +12В

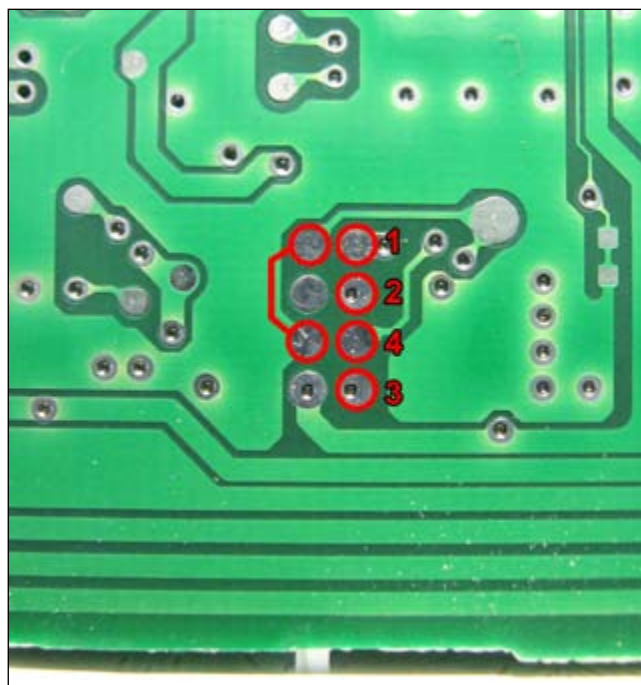

Отжать пластмассовые защёлки, снять заднюю крышку комбинации.
Установить перемычку и подключить щупы программатора.

Выбрать в меню , , .

После программирования отключить питание, снять перемычку и щупы программатора, включить питание и сравнить значение пробега на дисплее одометра с заданным. Точность ± 100 км.

Honda Fit, Jazz
(93C66)

Питание A2: масса; A9 и A10: +12В

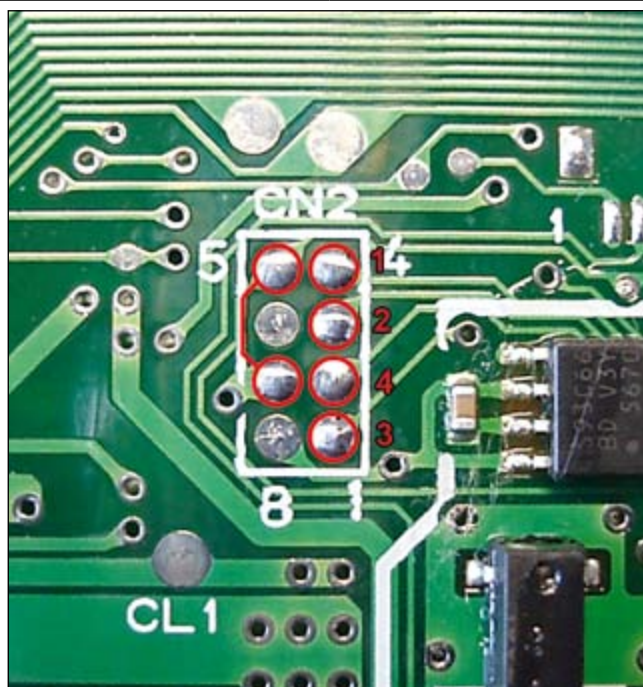

Отжать пластмассовые защёлки, снять заднюю крышку комбинации.

Установить перемычку и подключить щупы программатора.

Выбрать в меню , , .

После программирования отключить питание, снять перемычку и щупы программатора, включить питание и сравнить значение пробега на дисплее одометра с заданным. Точность ± 100 км.

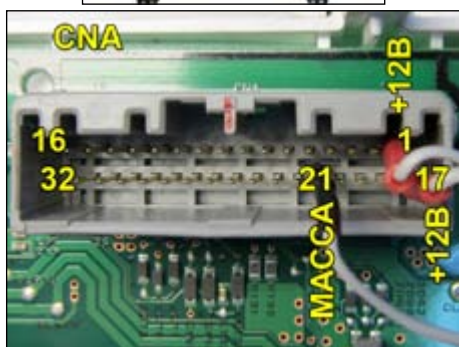
Honda Pilot 2008
(93C76)

Питание 21: масса; 1 и 17: +12В

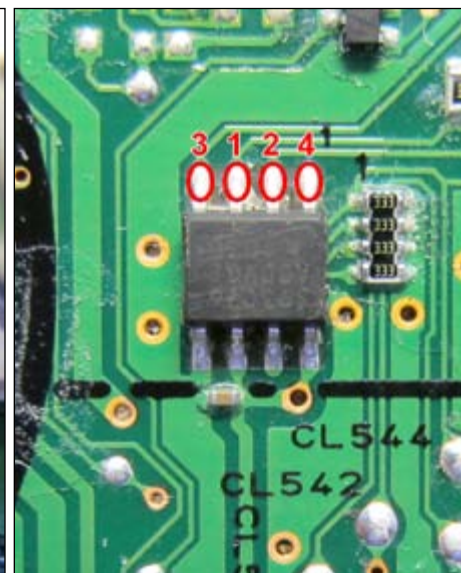

Отключить разъём подсветки. Отвернуть винты, снять заднюю крышку комбинации.

Установить перемычку и подключить щупы программатора.

Выбрать в меню , , .

После программирования отключить питание, снять перемычку и щупы программатора, включить питание и сравнить значение пробега на дисплее одометра с заданным. Точность ± 100 км.

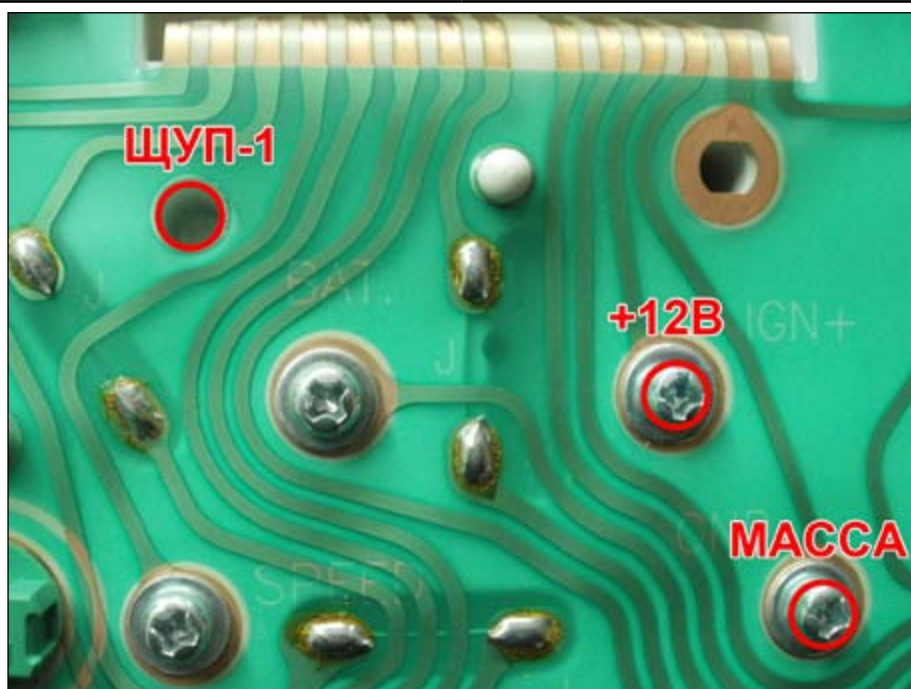
Hyundai Accent
(VDO, NEC)

Разборка не требуется. Подключить питание и щуп №1 программатора к точкам, указанным на рисунке.

Выбрать в меню , , .

После программирования сравнить значение пробега на дисплее одометра с заданным. Точность ± 32 км.

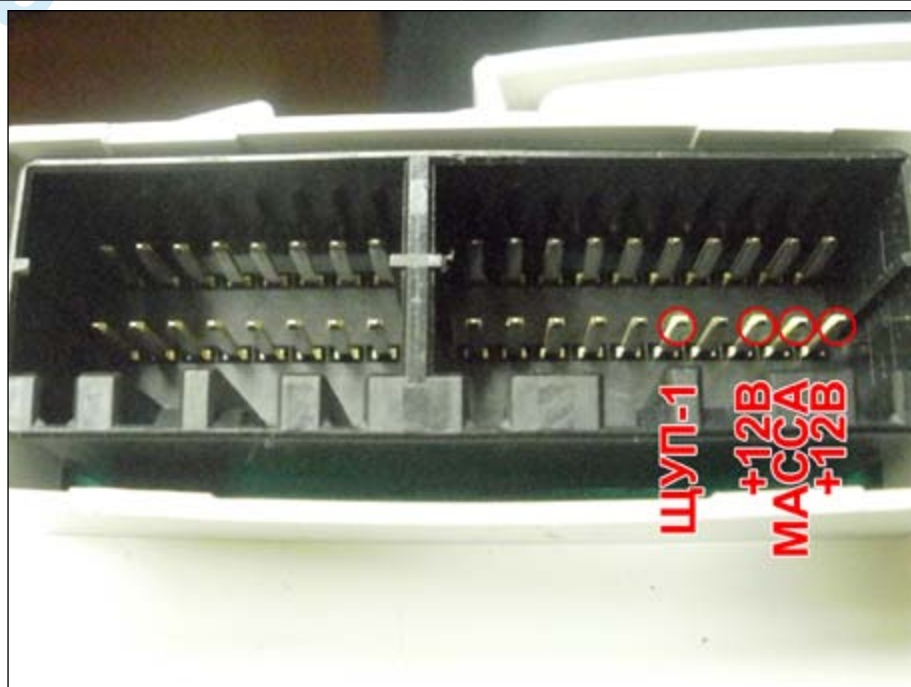
Hyundai Elantra
(VDO, NEC) вариант N

Разборка не требуется. Подключить питание и щуп №1 программатора к точкам, указанным на рисунке.

Выбрать в меню , , .

После программирования сравнить значение пробега на дисплее одометра с заданным. Точность ± 32 км.

Hyundai Elantra
(VDO, NEC) вариант N1

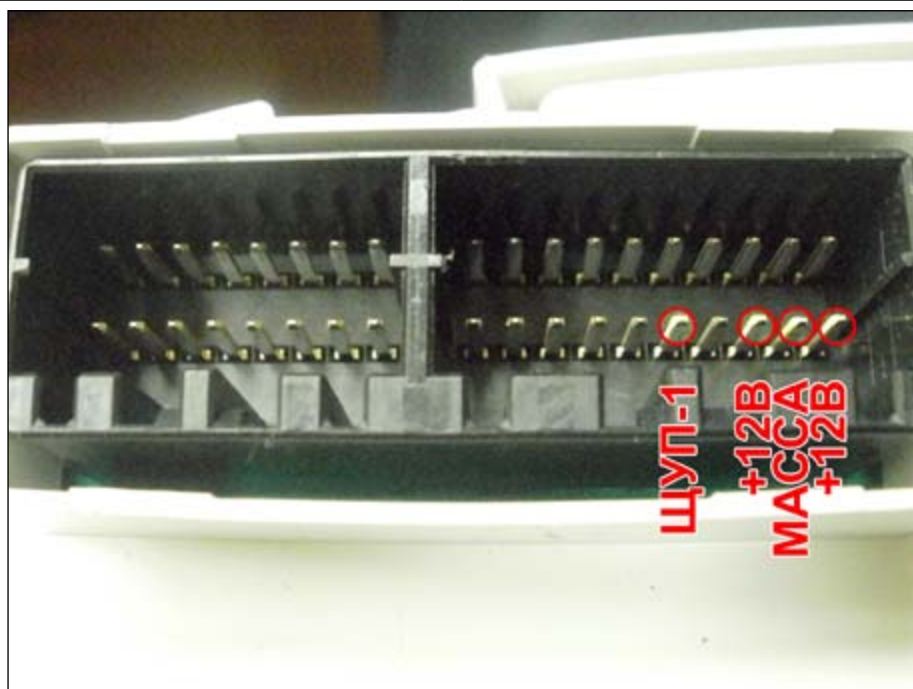

Разборка не требуется. Подключить питание и щуп №1 программатора к точкам, указанным на рисунке.

Выбрать в меню , , .

После программирования сравнить значение пробега на дисплее одометра с заданным. Точность ± 32 км.

Hyundai Elantra 2000
(Denso, 93C46)

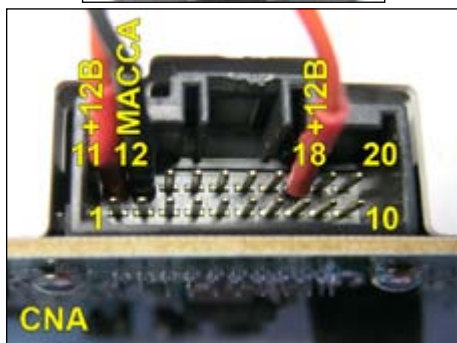

Питание 12: масса; 11 и 18: +12В

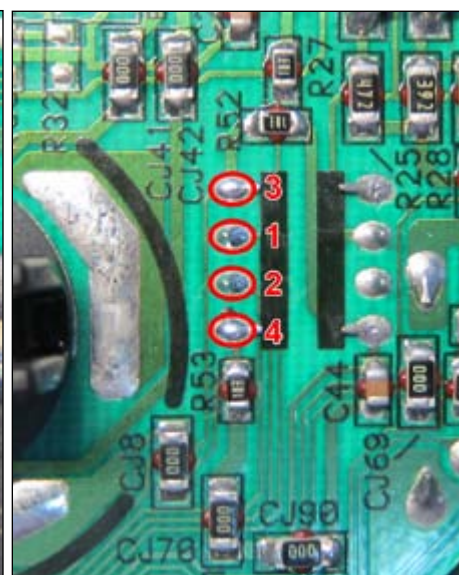
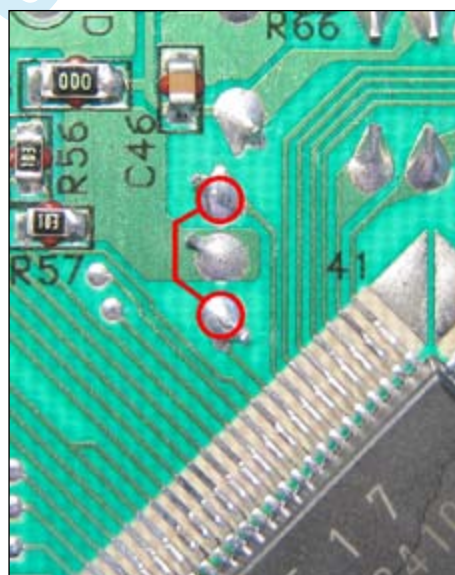

Отвернуть винты, снять заднюю крышку комбинации.

Установить перемычку и подключить щупы программатора.

Выбрать в меню , , .

После программирования отключить питание, снять перемычку и щупы программатора, включить питание и сравнить значение пробега на дисплее одометра с заданным. Точность ± 10 км.

Hyundai Elantra МКПП, АКПП 2002
(Denso, 93C46)

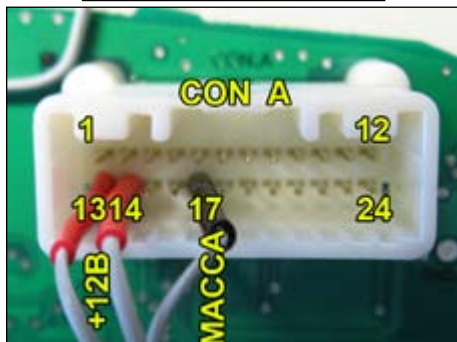

Питание 17: масса; 13 и 14: +12В

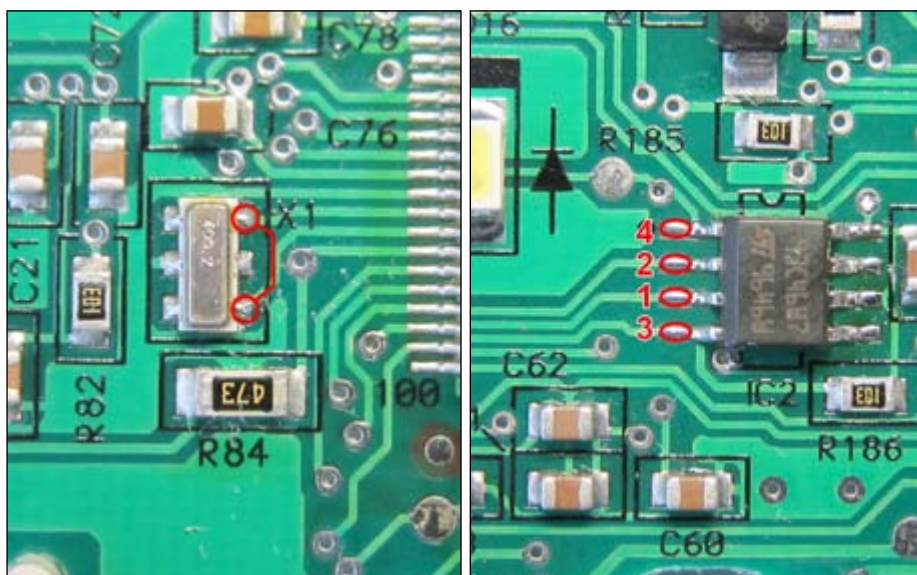

Отжать пластмассовые защёлки, снять заднюю крышку комбинации и защитное стекло. Снять все стрелки и вынуть электронную плату из корпуса, аккуратно отсоединив разъём дисплея.

Установить перемычку и подключить щупы программатора.

Выбрать в меню , , .

После программирования отключить питание, снять перемычку и щупы программатора, установить печатную плату, включить питание и сравнить значение пробега на дисплее одометра с заданным. Точность ± 10 км.

Hyundai Getz 2004-2007
(Denso, 93C46)



Отжать защёлки, снять защитное стекло с пластиковой накладкой. Отвернуть винты на задней части комбинации вынуть из корпуса блок спидометра.

Подключить щупы программатора.

Выбрать в меню , , .

После программирования отключить питание комбинации приборов, затем включить, сравнить значение пробега на дисплее одометра с заданным. Точность ± 10 км.

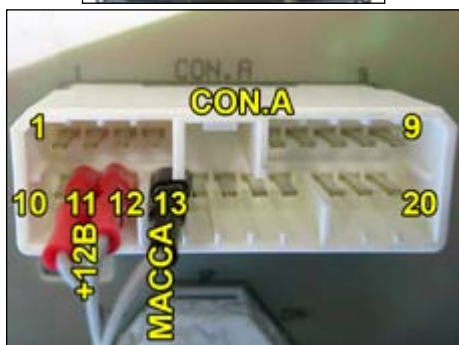
Hyundai Getz 2007
(Denso, 93C46)

Питание 13: масса; 11 и 12: +12В

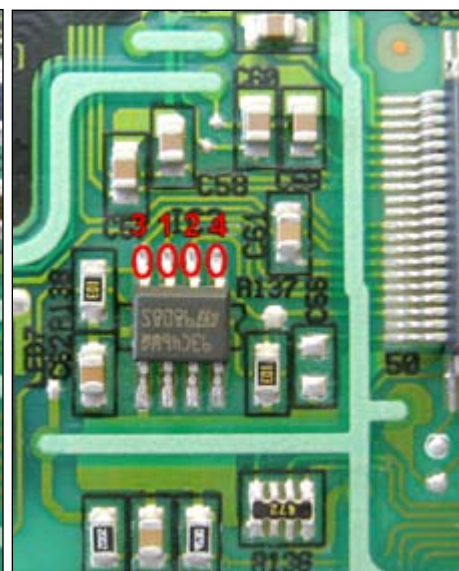
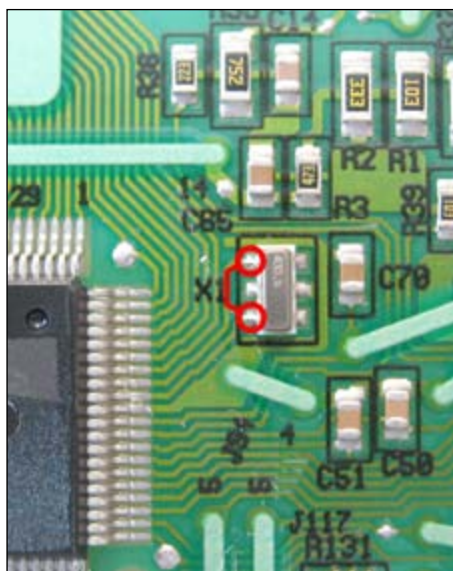

Отжать пластмассовые защёлки, снять заднюю крышку комбинации.

Отжать защёлки, снять переднюю крышку комбинации вместе с защитным стеклом. Аккуратно снять все стрелки.

Извлечь печатную плату из корпуса, аккуратно разъединив разъём дисплея.

Установить перемычку и подключить щупы программатора.

Выбрать в меню , , .

После программирования отключить питание, снять перемычку и щупы программатора, установить печатную плату, включить питание и сравнить значение пробега на дисплее одометра с заданным. Точность ± 10 км.

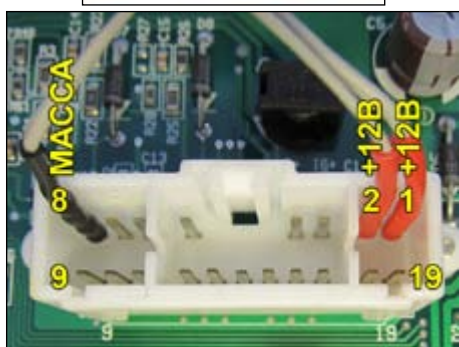
Hyundai Matrix 2005
(Denso, 93C46)

Питание 8: масса; 1 и 2: +12В

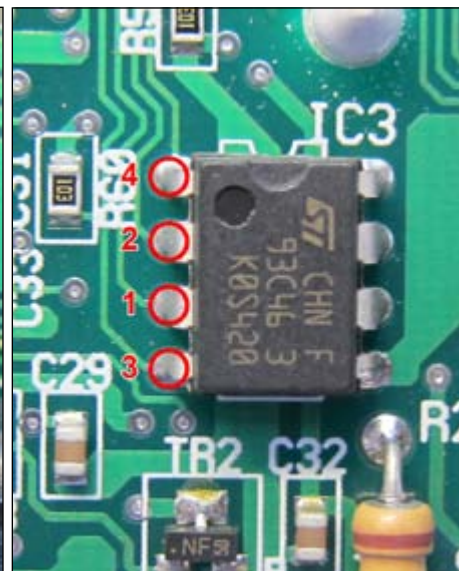
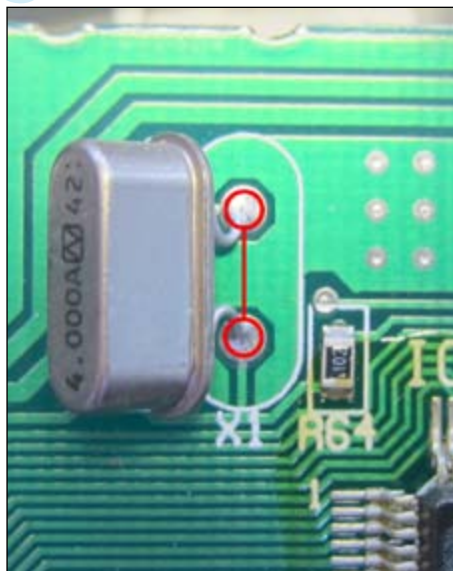

Отжать пластмассовые защёлки, снять заднюю крышку комбинации.

Установить перемычку и подключить щупы программатора.

Выбрать в меню , , .

После программирования отключить питание, снять перемычку и щупы программатора, включить питание и сравнить значение пробега на дисплее одометра с заданным. Точность ± 10 км.

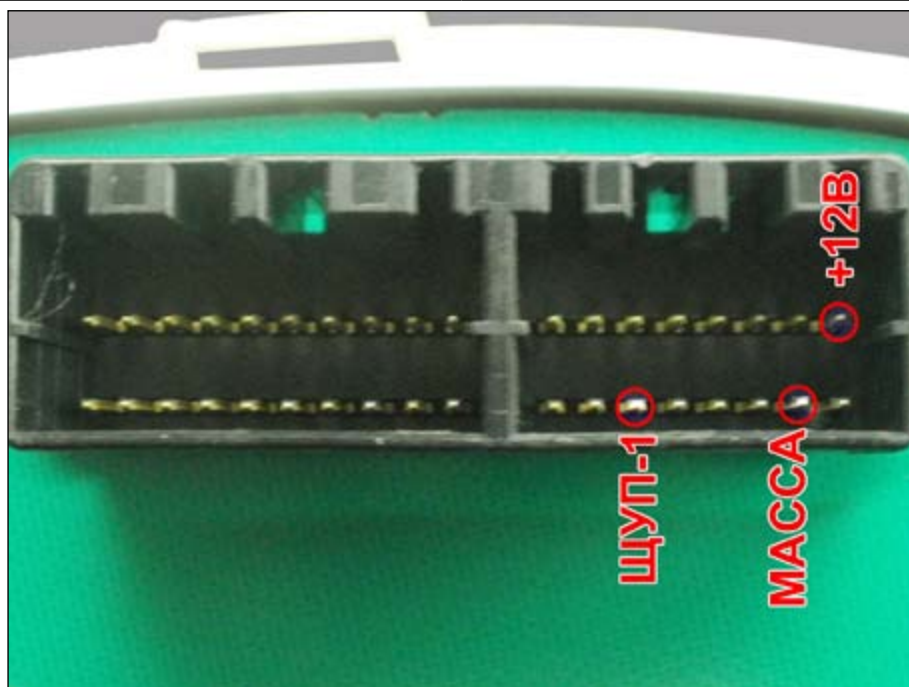
Hyundai Porter
(VDO, NEC 93S56)

Разборка не требуется. Подключить питание и щуп №1 программатора к точкам, указанным на рисунке.

Выбрать в меню , , .

После программирования сравнить значение пробега на дисплее одометра с заданным. Точность ± 32 км.

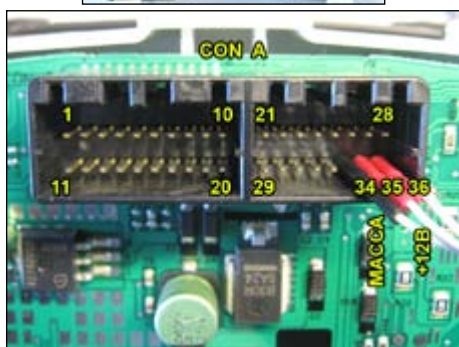
Hyundai Santa Fe 2004
(Denso, 93C46)

Питание 34: масса; 35 и 36: +12В

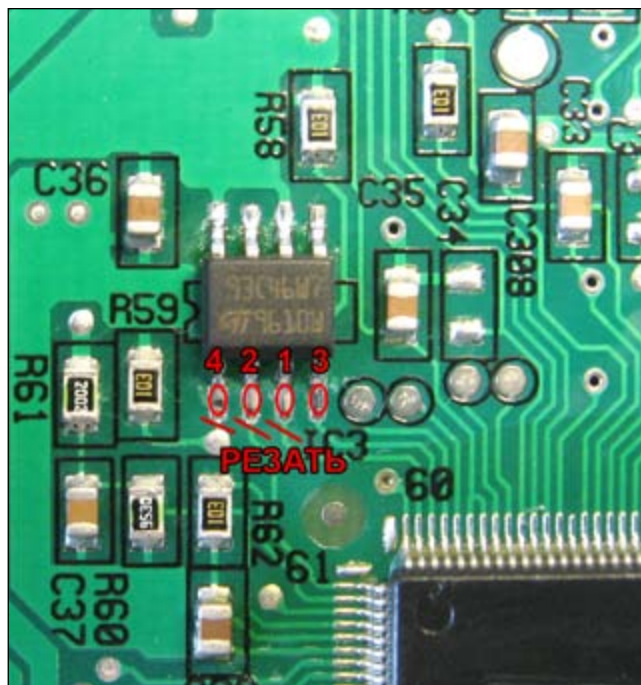

Отжать пластмассовые защёлки, снять заднюю крышку комбинации.

Отпаять микросхему EEPROM и подключить к ней программатор согласно Руководству по эксплуатации или разрезать дорожки и подключить щупы программатора, как указано на рисунке.

Выбрать в меню , , .

После программирования отключить питание комбинации приборов, впаять микросхему на место или восстановить дорожки, затем включить питание, сравнить значение пробега на дисплее одометра с заданным. Точность ± 10 км.

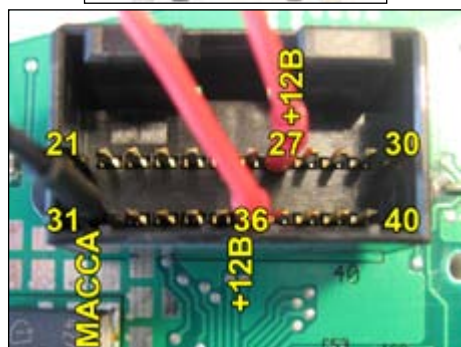
Hyundai Santa Fe 2008
(Denso, 93C46)

Питание 31: масса; 27 и 36: +12В

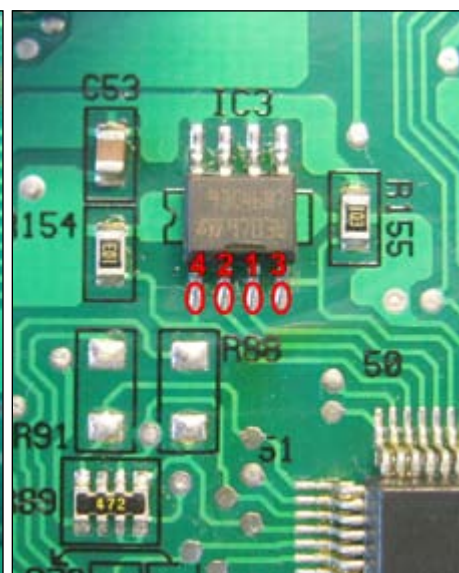
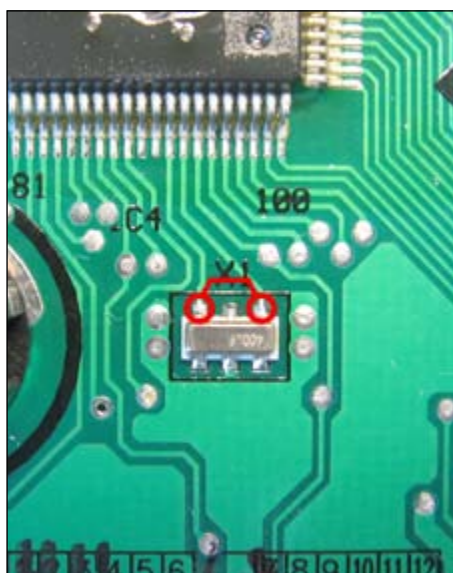

Отжать пластмассовые защёлки, снять заднюю крышку комбинации.

Установить перемычку и подключить щупы программатора.

Выбрать в меню , , .

После программирования отключить питание, снять перемычку и щупы программатора, включить питание и сравнить значение пробега на дисплее одометра с заданным. Точность ± 10 км.

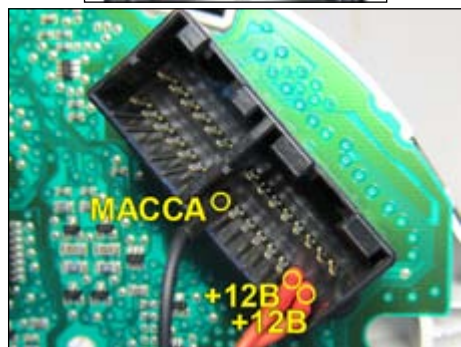
Hyundai Solaris
(24C16)

Питание 8: масса; 1 и 2: +12В

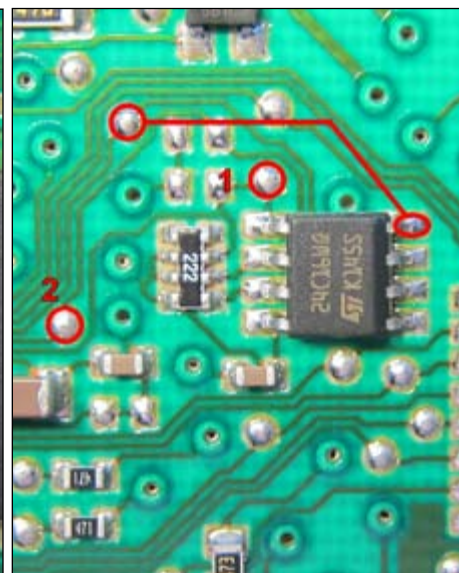
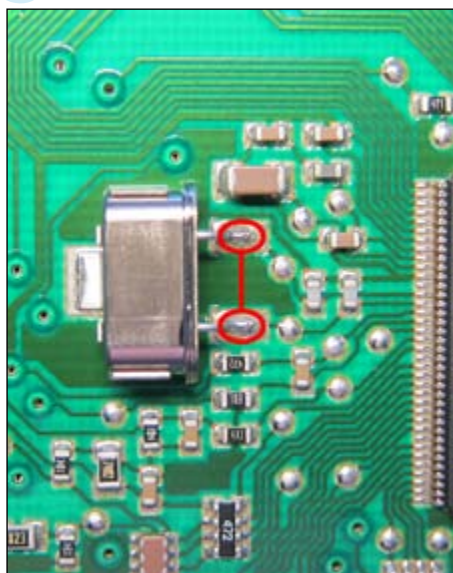

Отжать пластмассовые защёлки, снять переднюю крышку комбинации вместе со стеклом. Отжать пластмассовые защёлки, снять заднюю крышку комбинации.

Установить перемычки и подключить щупы программатора.

Выбрать в меню , , .

После программирования отключить питание, снять перемычки и щупы программатора, включить питание и сравнить значение пробега на дисплее одометра с заданным. Точность ± 100 км.

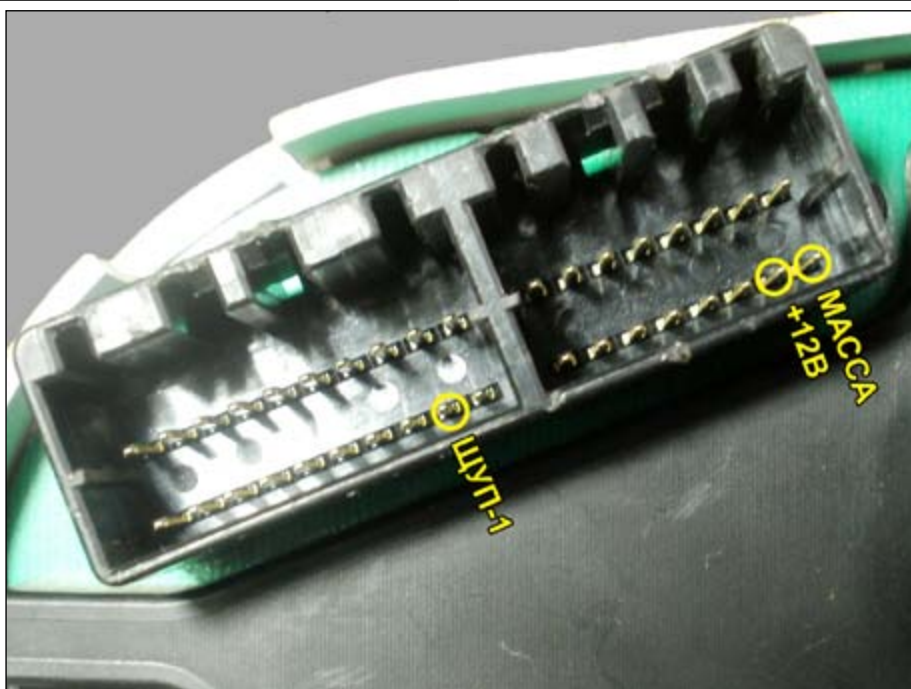
Hyundai Sonata
(VDO, NEC)

Разборка не требуется. Подключить питание и щуп №1 программатора к точкам, указанным на рисунке.

Выбрать в меню , , .

После программирования сравнить значение пробега на дисплее одометра с заданным. Точность ± 32 км.

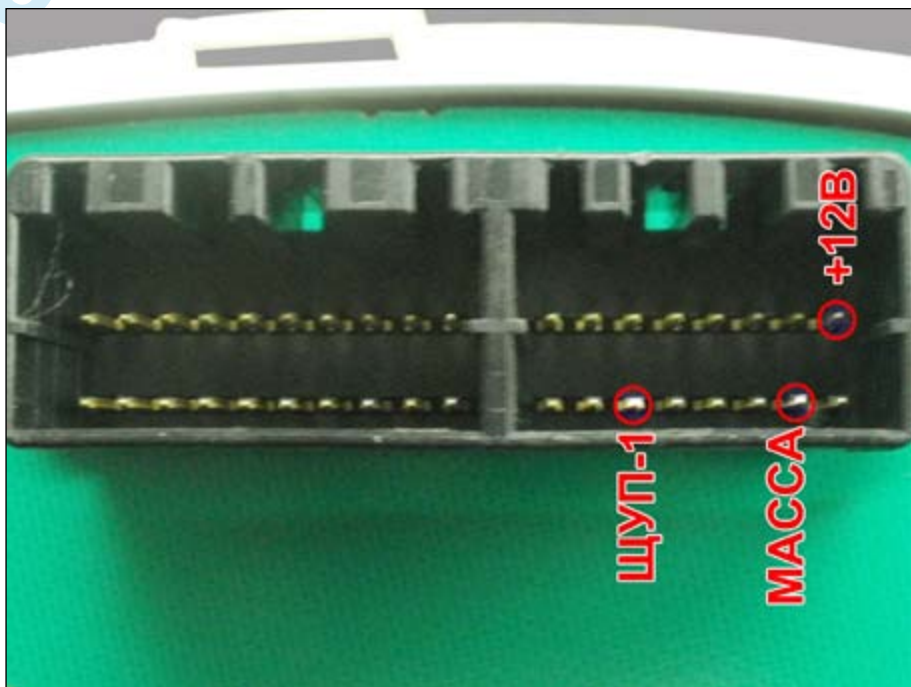
Hyundai Starex
(VDO, NEC 93S56)

Разборка не требуется. Подключить питание и щуп №1 программатора к точкам, указанным на рисунке.

Выбрать в меню , , .

После программирования сравнить значение пробега на дисплее одометра с заданным. Точность ± 32 км.

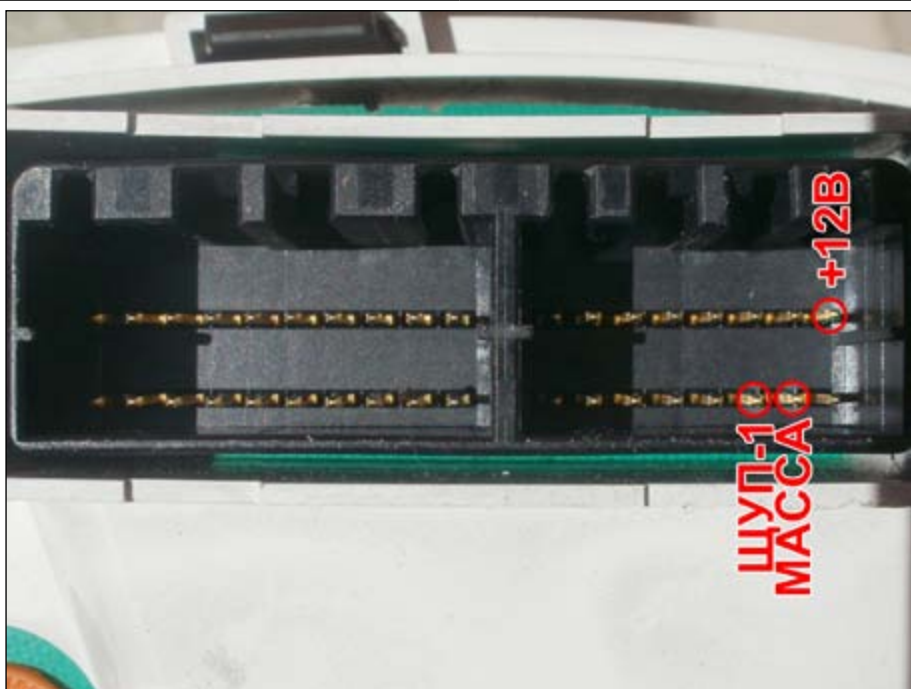
Hyundai Trajet
(VDO, NEC 93S56)

Разборка не требуется. Подключить питание и щуп №1 программатора к точкам, указанным на рисунке.

Выбрать в меню , , .

После программирования сравнить значение пробега на дисплее одометра с заданным. Точность ± 32 км.

Hyundai Trajet 2004
(VDO, 93S56)

Питание 36-контактный
17: масса; 18 и 36: +12В

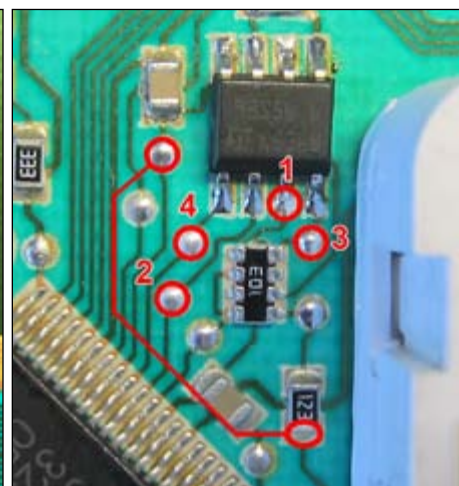
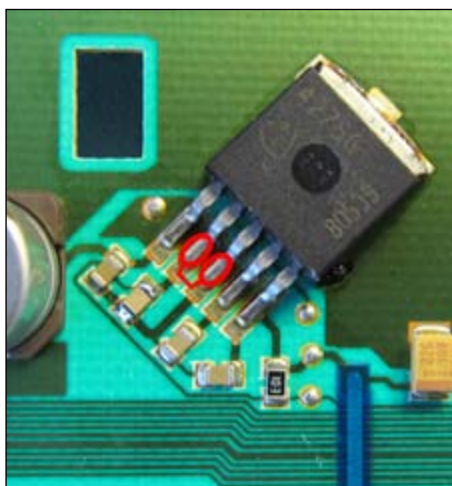

Отвернуть винты и снять заднюю пластмассовую крышку. Отжать пластмассовые защёлки, снять переднюю крышку комбинации вместе со стеклом. Аккуратно снять стрелки. Отжать 4 металлические защёлки дисплея и вынуть печатную плату из корпуса.

Установить перемычки и подключить щупы программатора.

Выбрать в меню , , .

После программирования отключить питание, снять перемычки и щупы программатора, установить в корпус печатную плату, включить питание и сравнить значение пробега на дисплее одометра с заданным. Точность ± 32 км.

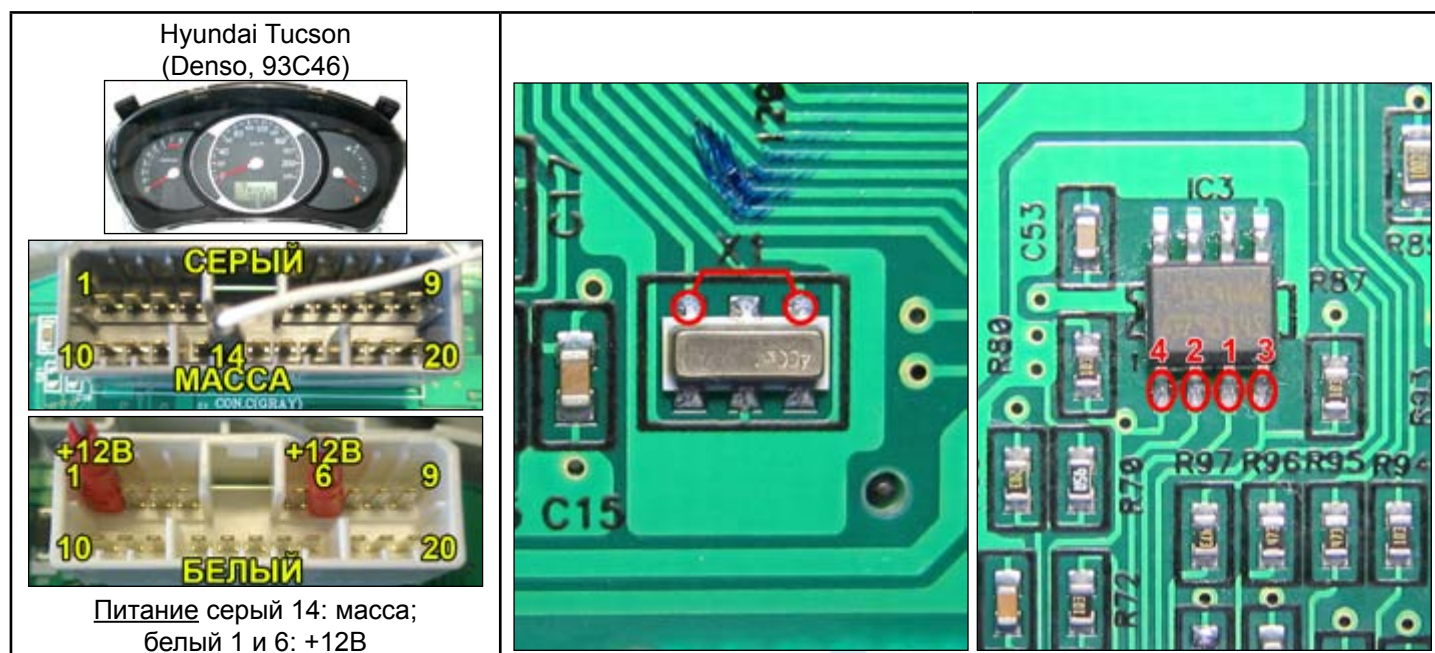

Отжать защёлки, снять, снять заднюю крышку.

Установить перемычку и подключить щупы программатора.

Выбрать в меню , , .

После программирования отключить питание, снять перемычку и щупы программатора, включить питание и сравнить значение пробега на дисплее одометра с заданным. Точность ± 10 км.

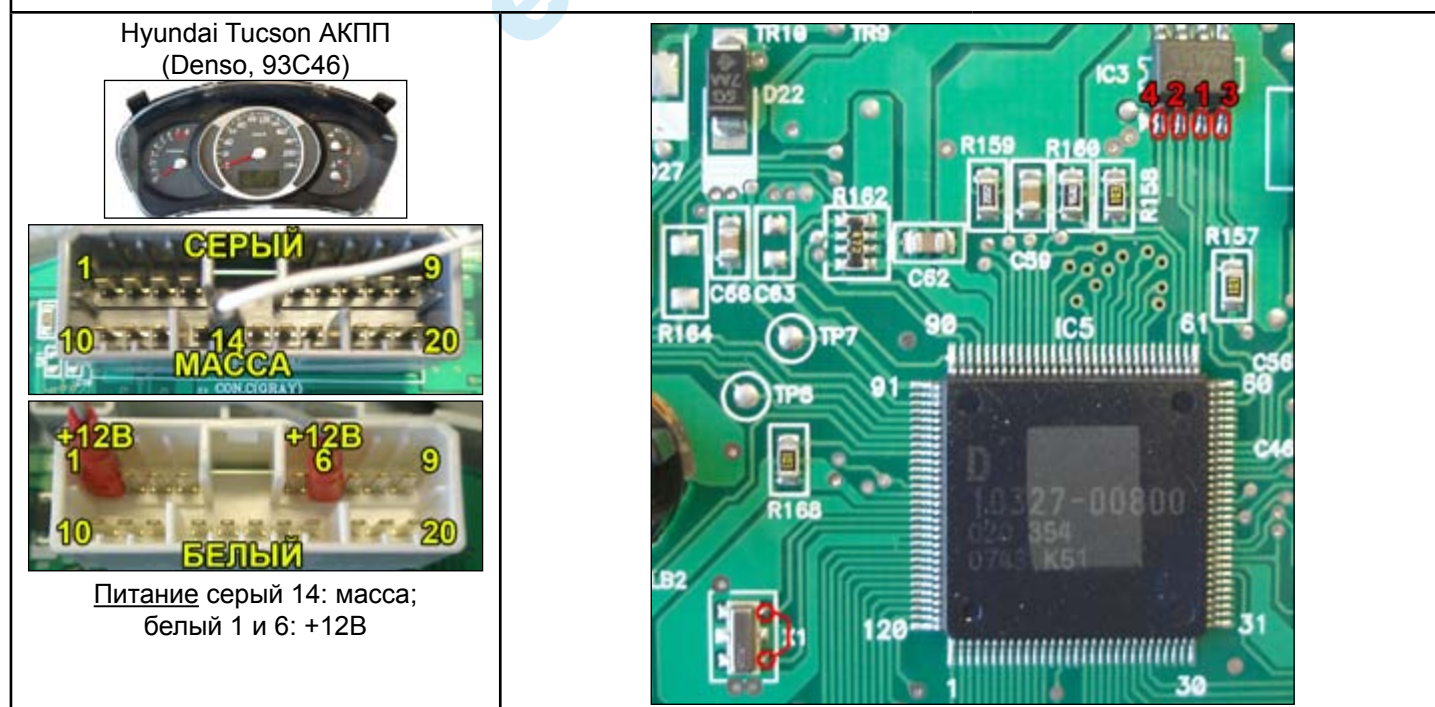

Отжать защёлки, снять, снять заднюю крышку.

Установить перемычку и подключить щупы программатора.

Выбрать в меню , , .

После программирования отключить питание, снять перемычку и щупы программатора, включить питание и сравнить значение пробега на дисплее одометра с заданным. Точность ± 10 км.

Hyundai Verna
(VDO, NEC, 93S56)



Питание 2: масса; 1 и 3: +12В

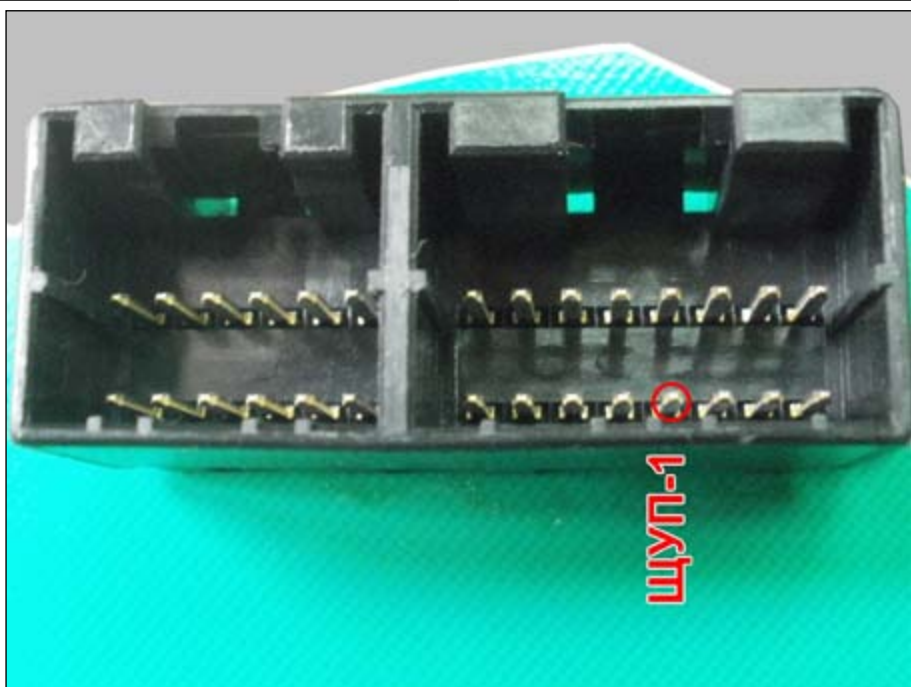

Разборка не требуется. Подключить щуп №1 программатора.

Выбрать в меню , , .

После программирования сравнить значение пробега на дисплее одометра с заданным. Точность ± 32 км.

Infiniti FX35 US (мили) 2007
(Calsonic Kansei, 93C66)

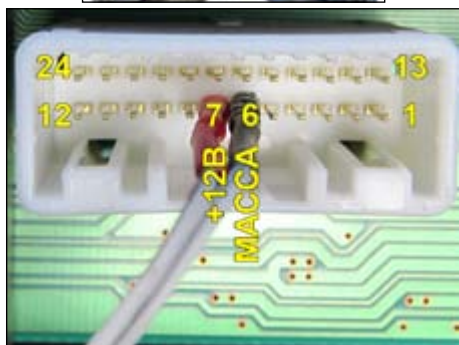

Питание 6: масса; 7: +12В



Разборка не требуется.

Установить перемычку и подключить щупы программатора.

Выбрать в меню , , .

После программирования отключить питание программатора, снять перемычку и щупы программатора, включить питание и сравнить значение пробега на дисплее одометра с заданным. Точность ± 50 миль.

Infiniti FX45 2007
(Calsonic Kansei, 93C66)

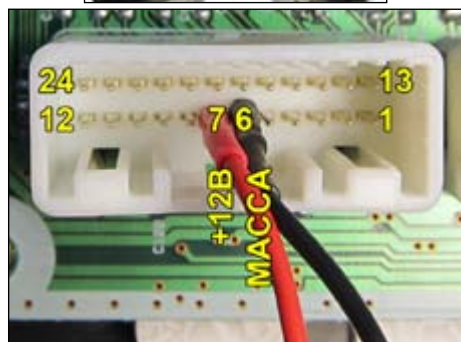

Питание 6: масса; 7: +12В

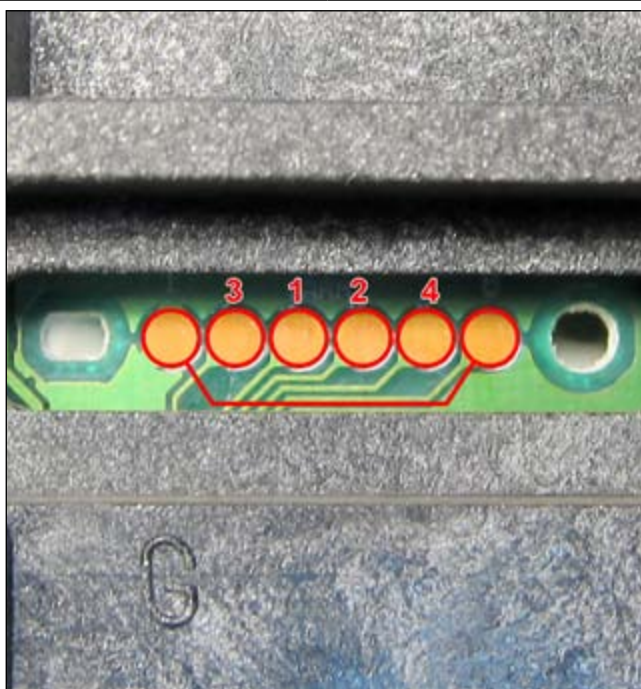

Разборка не требуется.

Установить перемычку и подключить щупы программатора.

Выбрать в меню , , .

После программирования отключить питание программатора, снять перемычку и щупы программатора, включить питание и сравнить значение пробега на дисплее одометра с заданным. Точность ± 100 км.

Iran Khodro Samand
(VDO Crouse, 93C56)

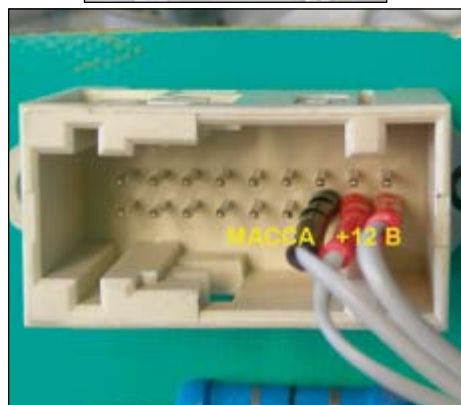

Отжать защёлки, снять защитное стекло. Снять стрелки. Отвернуть винты, снять заднюю крышку и вынуть из корпуса печатную плату.

Подключить щупы программатора.

Выбрать в меню , , .

После программирования отключить питание, установить в корпус печатную плату, включить питание и сравнить значение пробега на дисплее одометра с заданным. Точность ± 32 км.

Isuzu NQR71
(Calsonic Kansei, 93C56)

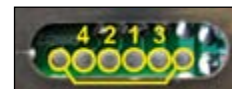

Питание CON2/20: масса; CON1/15 и 18: +12В

Разборка не требуется.

Установить перемычку и подключить щупы программатора. При подаче питания 12В дисплей на комбинации может не включиться – на программирование это не влияет.

Выбрать в меню , , .

После программирования отключить питание программатора, отключить комбинацию от программатора. Подключить комбинацию в автомобиле и сравнить значение пробега на дисплее одометра с заданным. Точность ± 100 км.

Kia Carens 2006
(Denso, 93C46)

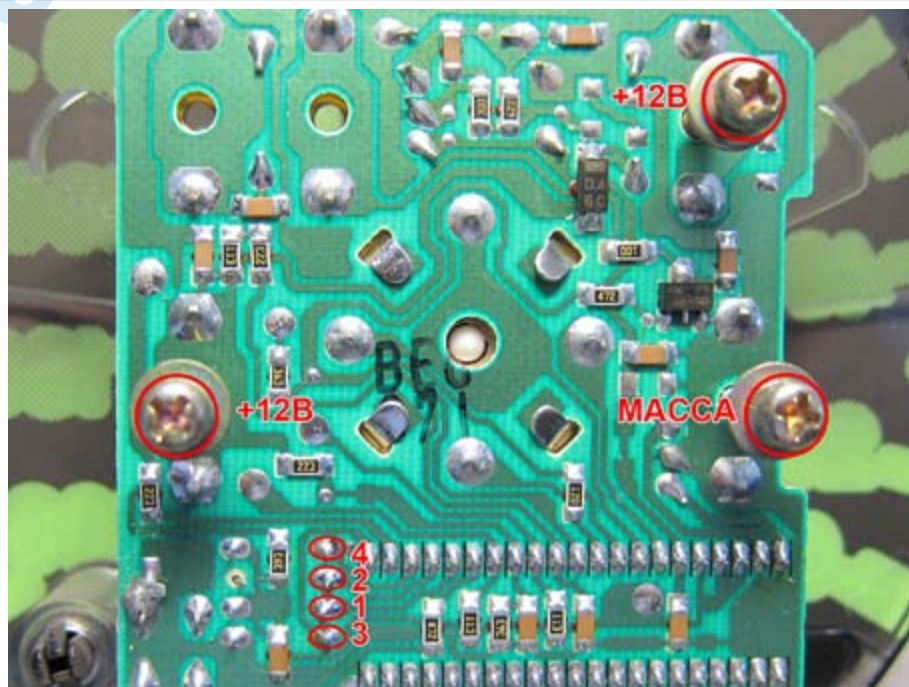

Отжать защёлки, снять защитное стекло с пластиковой накладкой. Отвернуть винты на задней части комбинации, извлечь из корпуса блок спидометра.

Подключить щупы программатора.

Выбрать в меню , , .

После программирования отключить питание, снять перемычку и щупы программатора, включить питание и сравнить значение пробега на дисплее одометра с заданным. Точность ± 10 км.

Kia Ceed 2007
(VDO, NEC, 93S56)

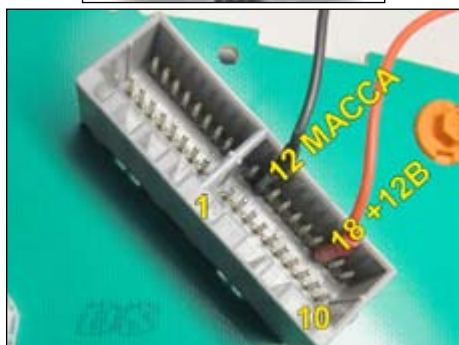

Питание 12: масса; 18: +12В

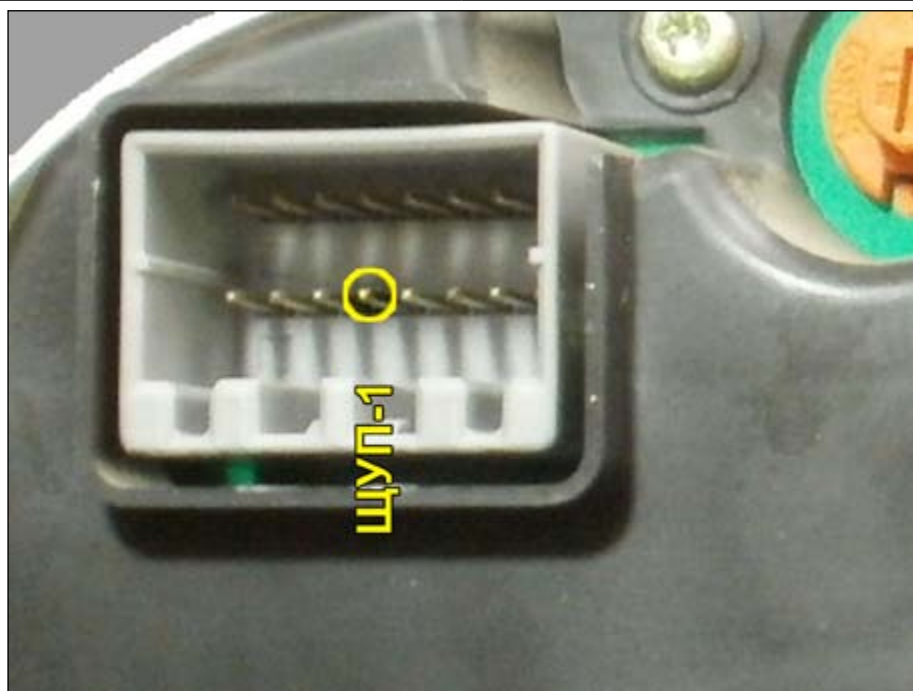

Разборка не требуется. Подключить щуп №1 программатора.

Выбрать в меню , , .

После программирования сравнить значение пробега на дисплее одометра с заданным. Точность ± 32 км.

Kia Ceed 2007
(VDO, 93S56)

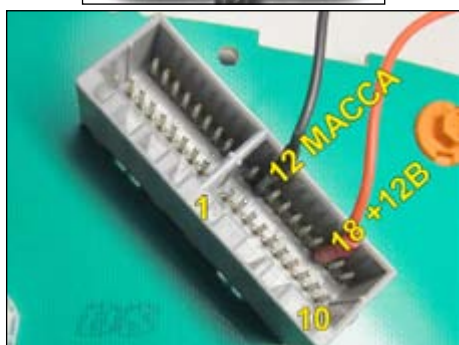

Питание 12: масса; 18: +12В

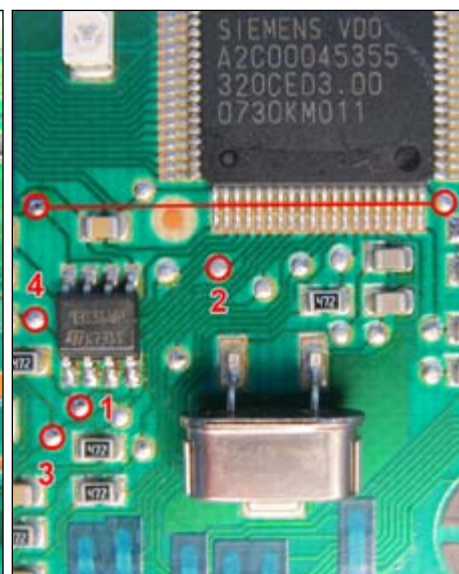

Отвернуть винты и снять заднюю пластмассовую крышку. Отжать пластмассовые защёлки, снять переднюю крышку комбинации вместе со стеклом. Аккуратно снять стрелки. Отжать 4 металлические защёлки дисплея и вынуть печатную плату из корпуса.

Установить перемычки и подключить щупы программатора.

Выбрать в меню , , .

После программирования отключить питание, снять перемычки и щупы программатора, установить в корпус печатную плату, включить питание и сравнить значение пробега на дисплее одометра с заданным. Точность ± 32 км.

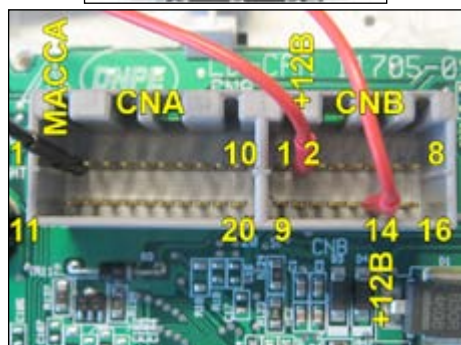
Kia Cerato 2004
(Denso, 93C46)

Питание CNA1: масса; CNB2 и 14:
+12В (маркировка на плате)



Отвернуть винты, отжать пластмассовые защёлки, снять заднюю крышку комбинации.

Установить перемычку и подключить щупы программатора.

Выбрать в меню , , .

После программирования отключить питание, снять перемычку и щупы программатора, включить питание и сравнить значение пробега на дисплее одометра с заданным. Точность ± 10 км.

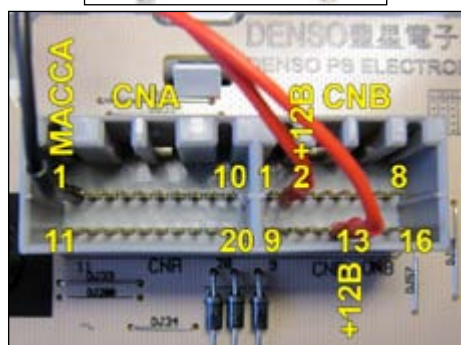
Kia Cerato 2006
(Denso, 93C46)

Питание CNA1: масса; CNB2 и 13:
+12В (маркировка на плате)

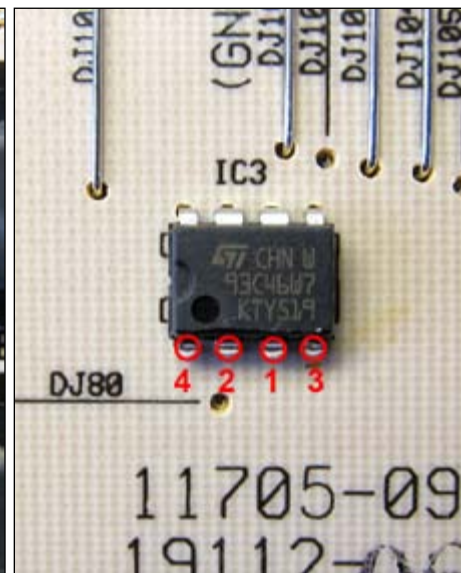
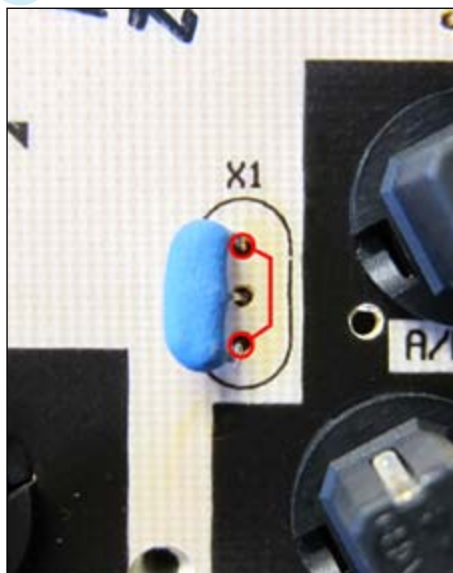

Отвернуть винты, отжать пластмассовые защёлки, снять заднюю крышку комбинации.

Установить перемычку и подключить щупы программатора.

Выбрать в меню , , .

После программирования отключить питание, снять перемычку и щупы программатора, включить питание и сравнить значение пробега на дисплее одометра с заданным. Точность ± 10 км.

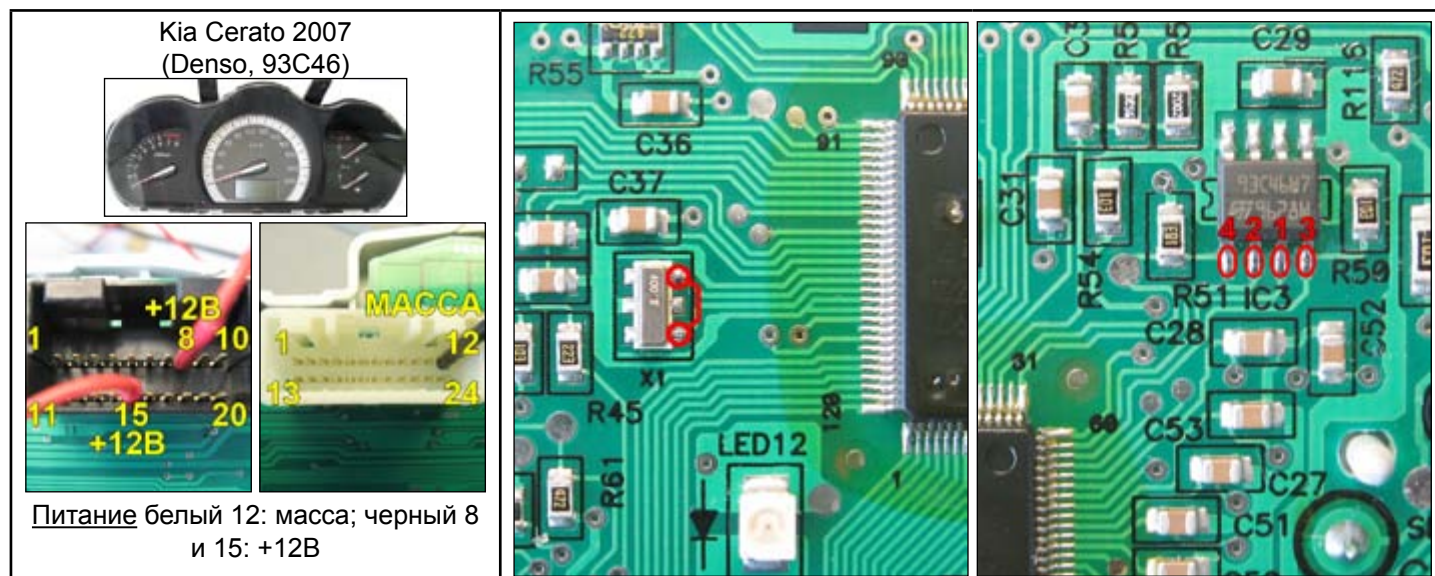

Отжать пластмассовые защёлки, снять заднюю крышку комбинации.
 Отжать защёлки, снять переднюю крышку комбинации вместе с защитным стеклом. Аккуратно снять все стрелки.
 Извлечь печатную плату из корпуса, аккуратно разъединив разъём дисплея.
 Установить перемычку и подключить щупы программатора.
 Выбрать в меню , , .
 После программирования отключить питание, снять перемычку и щупы программатора, установить печатную плату, включить питание и сравнить значение пробега на дисплее одометра с заданным. Точность ± 10 км.

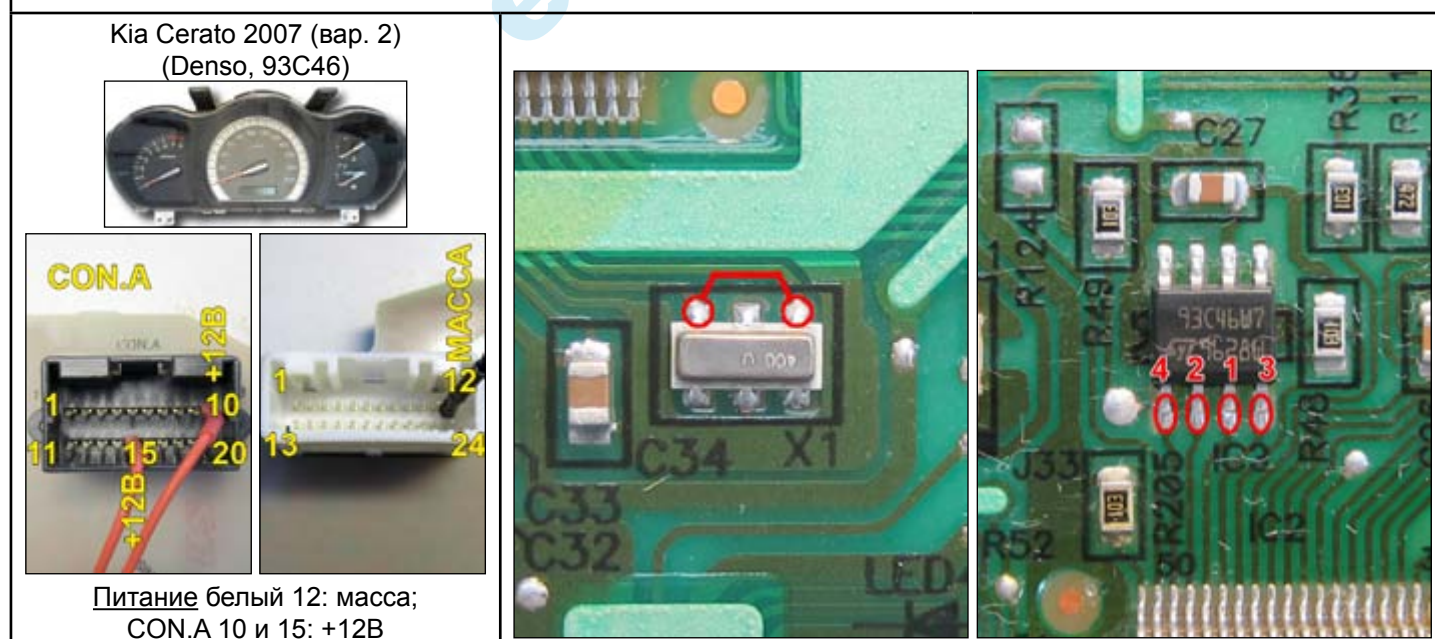

Отжать пластмассовые защёлки, снять заднюю крышку комбинации.
 Отжать защёлки, снять переднюю крышку комбинации вместе с защитным стеклом. Аккуратно снять все стрелки.
 Извлечь печатную плату из корпуса, аккуратно разъединив разъём дисплея.
 Установить перемычку и подключить щупы программатора.
 Выбрать в меню , , .
 После программирования отключить питание, снять перемычку и щупы программатора, установить печатную плату, включить питание и сравнить значение пробега на дисплее одометра с заданным. Точность ± 10 км.

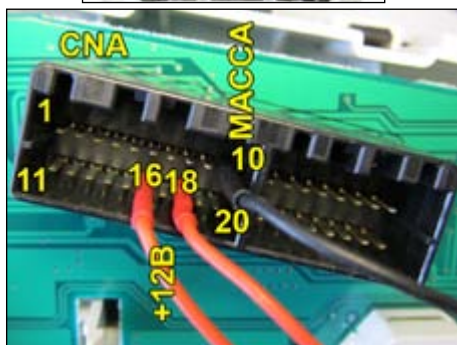
Kia Cerato 2010
(Denso, 93C46)

Питание 10: масса; 16 и 18: +12В

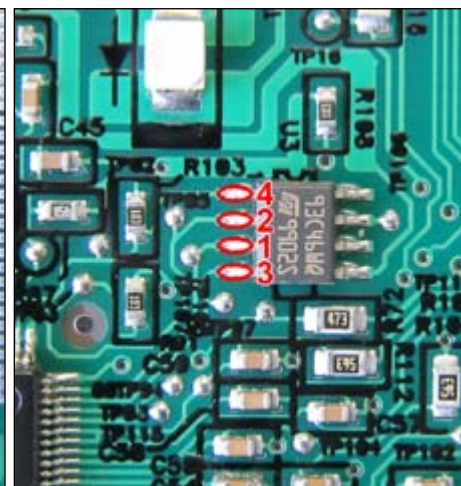

Отжать пластмассовые защёлки, снять заднюю крышку комбинации.

Отжать защёлки, снять переднюю крышку комбинации вместе с защитным стеклом. Аккуратно снять все стрелки.

Извлечь печатную плату из корпуса, аккуратно разъединив разъём дисплея.

Установить перемычку и подключить щупы программатора.

Выбрать в меню , , .

После программирования отключить питание, снять перемычку и щупы программатора, установить печатную плату, включить питание и сравнить значение пробега на дисплее одометра с заданным. Точность ± 10 км.

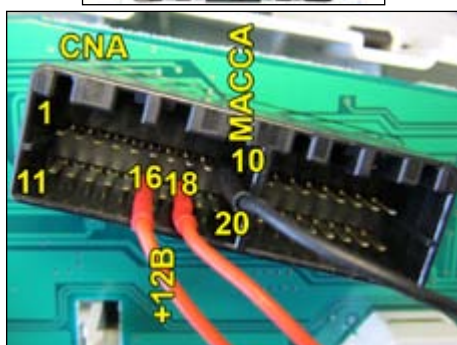
Kia Cerato 2011
(Denso, 93C66)

Питание 10: масса; 16 и 18: +12В

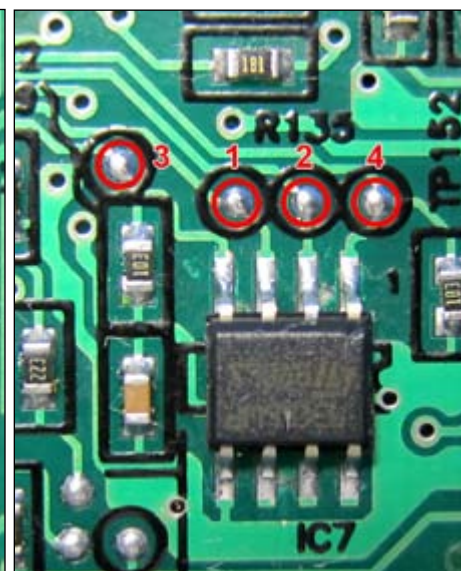
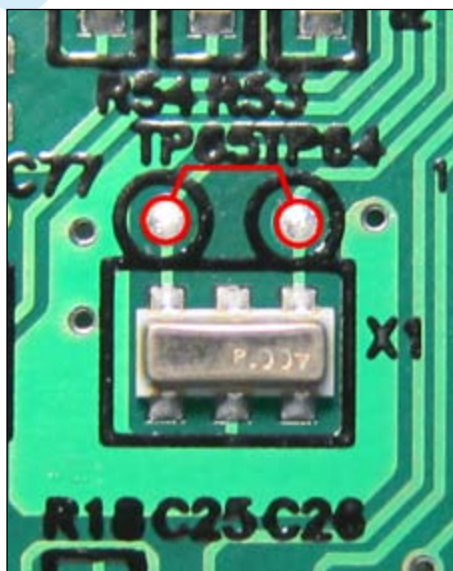

Отжать защёлки, снять заднюю крышку комбинации.

Установить перемычку и подключить щупы насадки №1 программатора.

Выбрать в меню , , .

После программирования отключить питание, снять перемычку и щупы программатора, установить печатную плату, включить питание и сравнить значение пробега на дисплее одометра с заданным. Точность ± 100 км.

Kia Magentis
(VDO, NEC, 93S56)



Питание 10 и 11: масса; 1: +12В

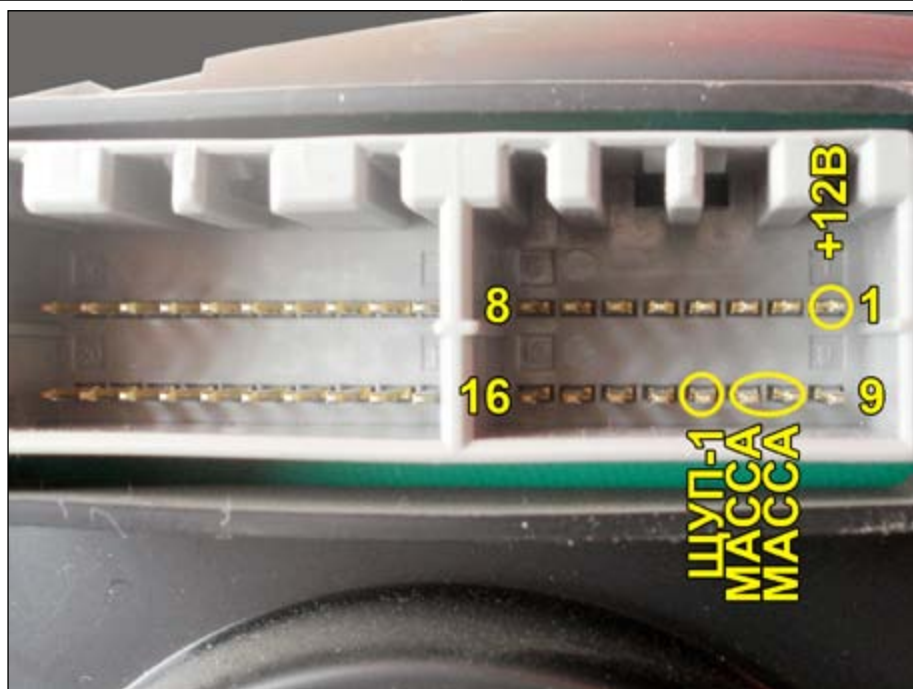

Разборка не требуется. Подключить щуп №1 программатора.

Выбрать в меню , , .

После программирования сравнить значение пробега на дисплее одометра с заданным. Точность ± 32 км.

Kia Magentis
(VDO, 93S56)

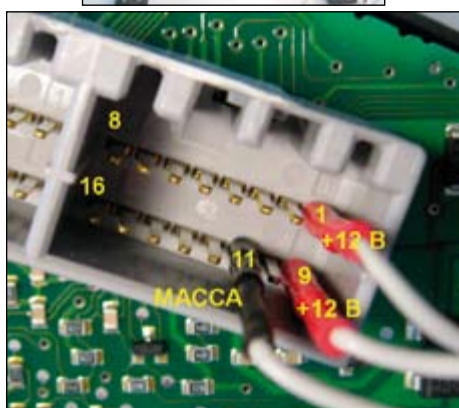

Питание 11: масса; 1 и 9: +12В

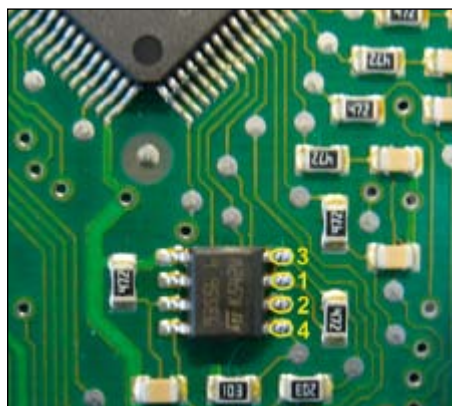

Отжать пластмассовые защёлки, снять заднюю крышку комбинации.

Подключить щупы программатора.

Выбрать в меню , , .

После программирования отключить, затем включить питание, сравнить значение пробега на дисплее одометра с заданным. Точность ± 32 км.

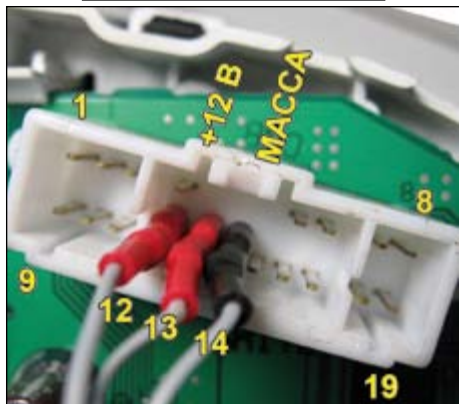
Kia Picanto 2004
(Denso, 93C46)

Питание 14: масса; 12 и 13: +12В

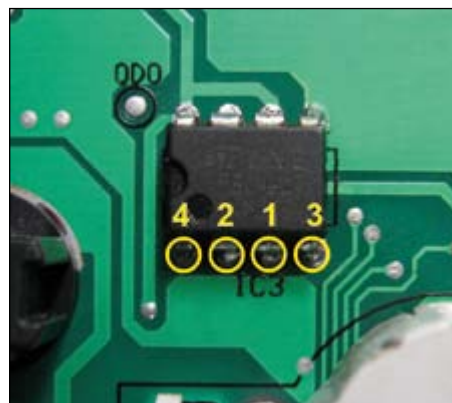

Отжать пластмассовые защёлки, снять заднюю крышку комбинации.

Подключить щупы программатора.

Выбрать в меню , , .

После программирования отключить, затем включить питание, сравнить значение пробега на дисплее одометра с заданным. Точность ± 10 км.

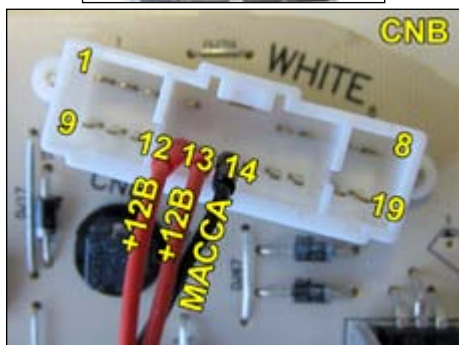
Kia Picanto 2005
(Denso, 93C46)

Питание 14: масса; 12 и 13: +12В

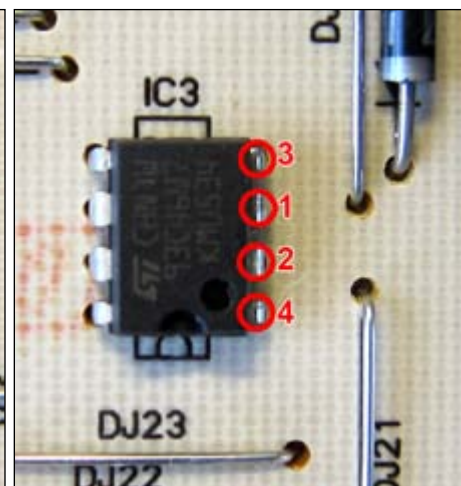
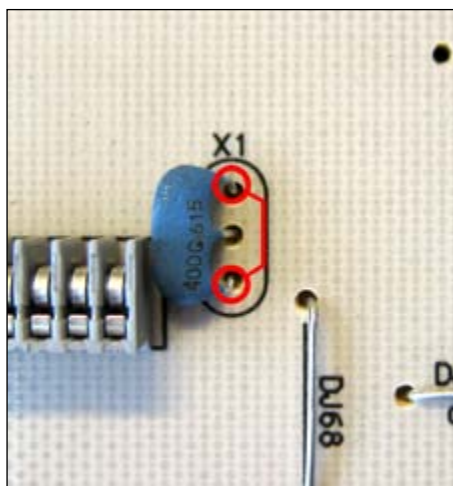

Отжать пластмассовые защёлки, снять заднюю крышку комбинации.

Установить перемычку и подключить щупы программатора.

Выбрать в меню , , .

После программирования отключить питание, снять перемычку и щупы программатора, затем включить питание, сравнить значение пробега на дисплее одометра с заданным. Точность ± 10 км.

Kia Picanto 2007
(Denso, 93C56)

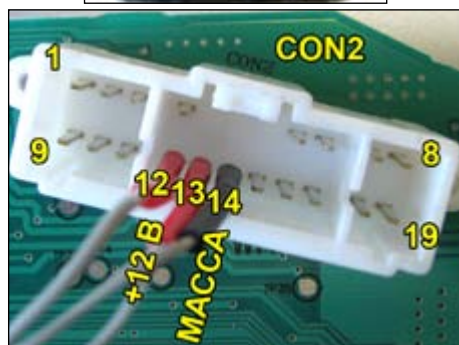

Питание 14: масса; 12 и 13: +12В

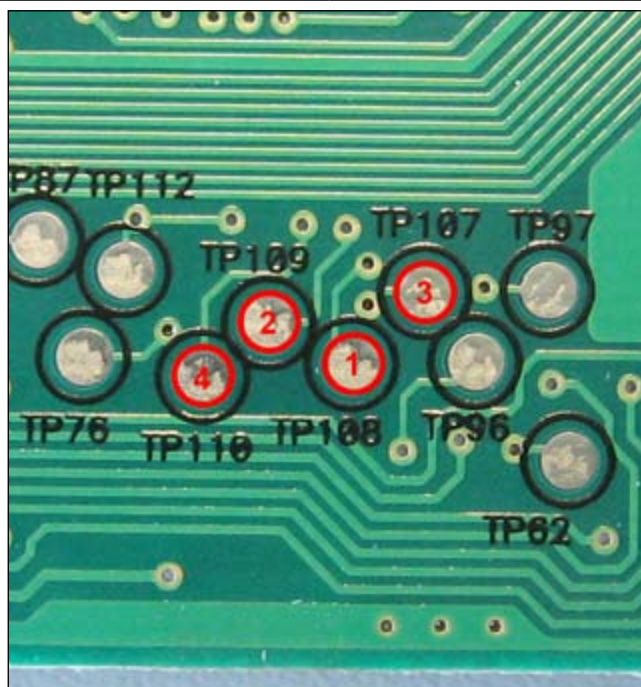

Отжать пластмассовые защёлки, снять заднюю крышку комбинации.

Подключить щупы программатора.

Выбрать в меню , , .

После программирования отключить, затем включить питание, сравнить значение пробега на дисплее одометра с заданным. Точность ± 10 км.

Kia Picanto 2010
(Denso, 93C66)

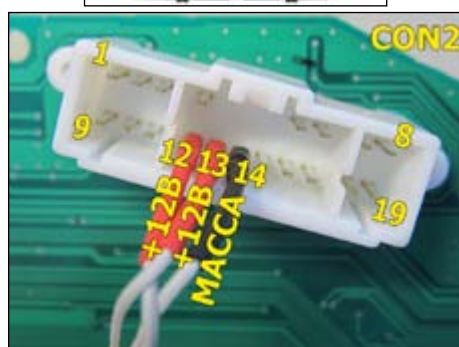

Питание 14: масса; 12 и 13: +12В



Отжать пластмассовые защёлки, снять заднюю крышку комбинации.

Отжать защёлки, снять переднюю крышку комбинации вместе с защитным стеклом. Аккуратно снять все стрелки. Извлечь печатную плату из корпуса, аккуратно разъединив разъём дисплея.

Установить перемычку и подключить щупы программатора. Подключить щупы программатора.

Выбрать в меню , , .

После программирования отключить питание, снять перемычку и щупы программатора, установить печатную плату, включить питание и сравнить значение пробега на дисплее одометра с заданным. Точность ± 10 км.

Kia Rio 2004
(Denso, 93C46)

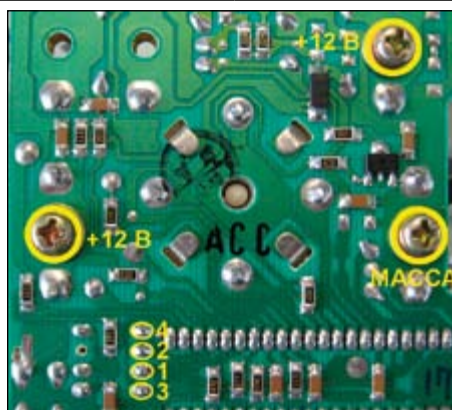

Отжать защёлки, снять защитное стекло с пластиковой накладкой. Отвернуть винты на задней части комбинации, вынуть из корпуса блок спидометра.

Подключить щупы программатора.

Выбрать в меню , , .

После программирования отключить питание комбинации приборов, затем включить, сравнить значение пробега на дисплее одометра с заданным. Точность ± 10 км.

Kia Rio
(VDO, NEC 93S56)



Питание 2: масса; 1 и 3: +12В

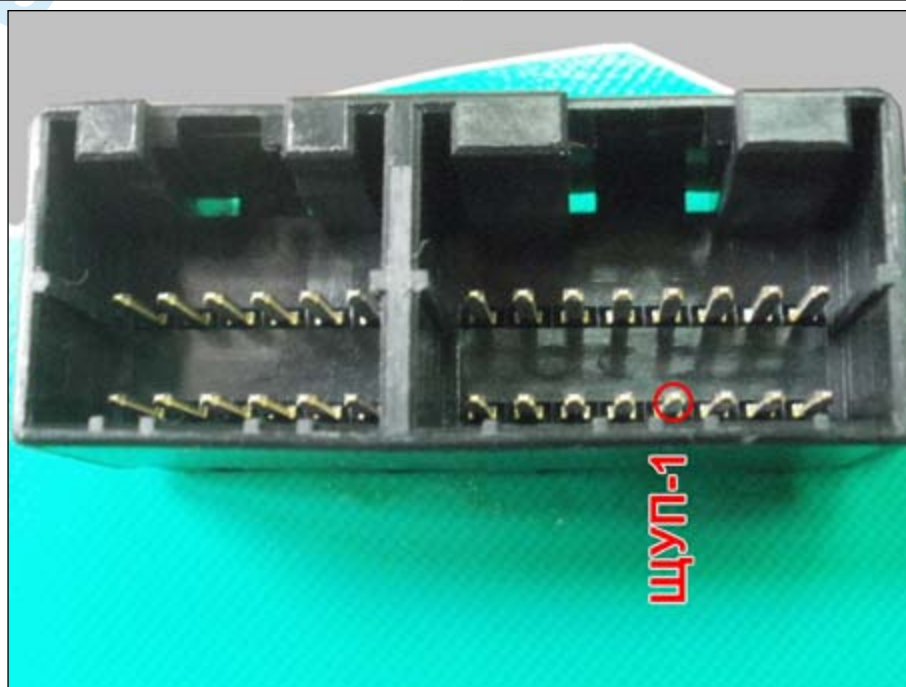

Разборка не требуется. Подключить щуп №1 программатора.

Выбрать в меню , , .

После программирования сравнить значение пробега на дисплее одометра с заданным. Точность ± 32 км.

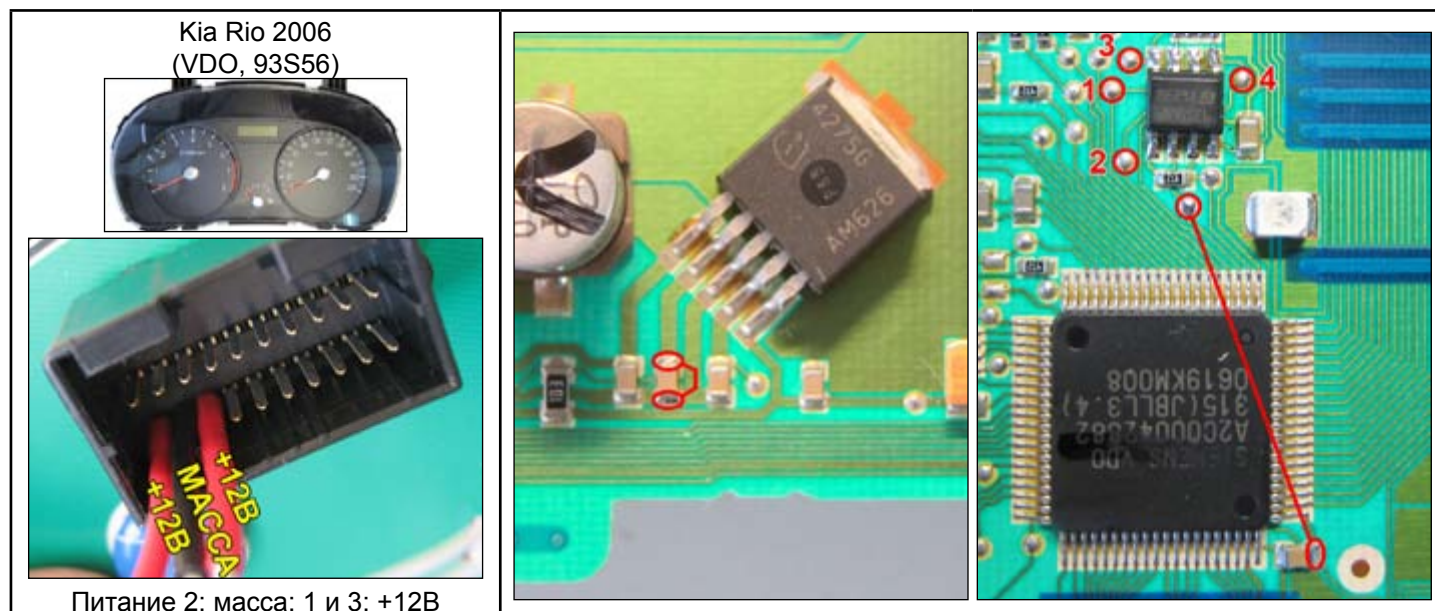

Отвернуть винты и снять заднюю пластмассовую крышку. Отжать пластмассовые защёлки, снять переднюю крышку комбинации вместе со стеклом. Аккуратно снять стрелки. Отжать металлические защёлки дисплея и вынуть печатную плату из корпуса.

Установить перемычки и подключить щупы программатора.

Выбрать в меню , , .

После программирования отключить питание, снять перемычки и щупы программатора, установить в корпус печатную плату, включить питание и сравнить значение пробега на дисплее одометра с заданным. Точность ± 32 км.

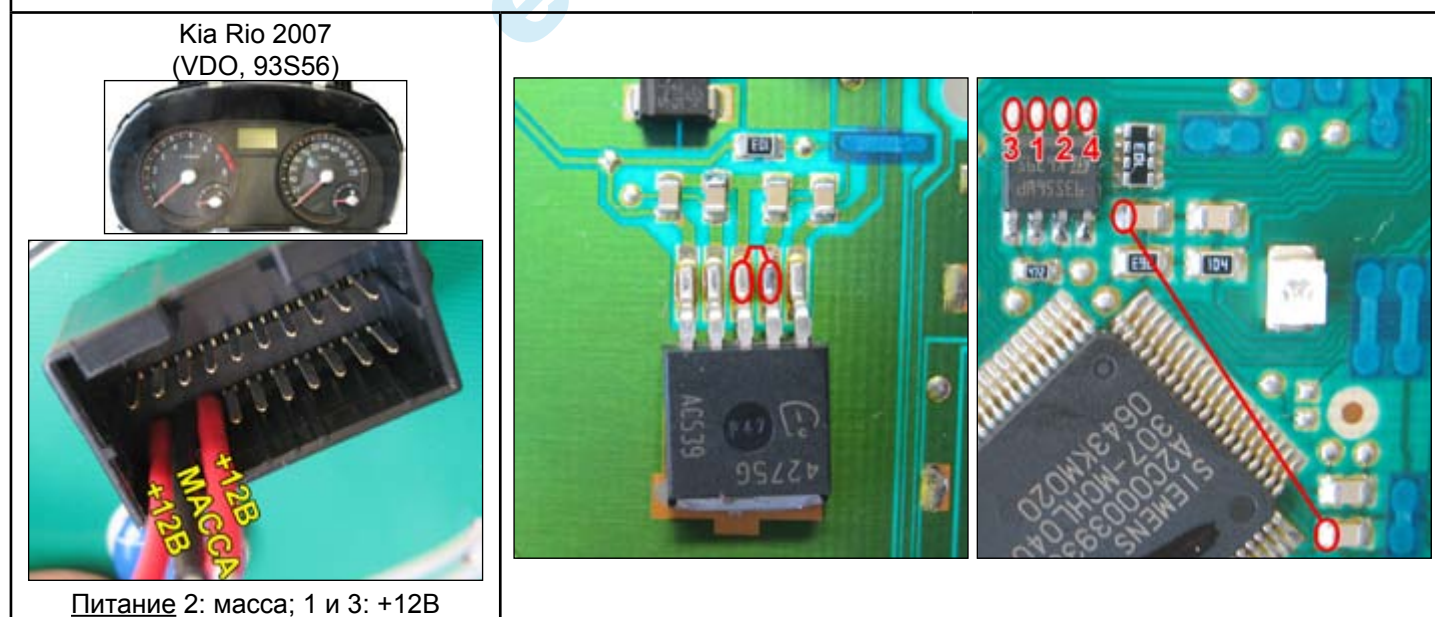

Отвернуть винты и снять заднюю пластмассовую крышку. Отжать пластмассовые защёлки, снять переднюю крышку комбинации вместе со стеклом. Аккуратно снять стрелки. Отжать металлические защёлки дисплея и вынуть печатную плату из корпуса.

Установить перемычки и подключить щупы программатора.

Выбрать в меню , , .

После программирования отключить питание, снять перемычки и щупы программатора, установить в корпус печатную плату, включить питание и сравнить значение пробега на дисплее одометра с заданным. Точность ± 32 км.

Kia Sorento 2005
(Denso, 93C46)

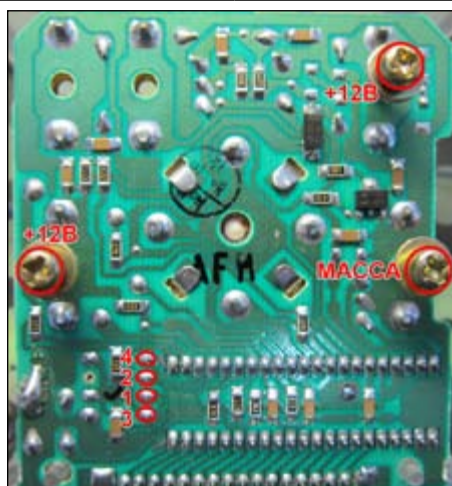

Отжать защёлки, снять защитное стекло с пластиковой накладкой. Отвернуть винты на задней части комбинации, вынуть из корпуса блок спидометра.

Подключить щупы программатора.

Подключить питание, как показано на рисунке.

Выбрать в меню , , .

После программирования отключить питание комбинации приборов, затем включить, сравнить значение пробега на дисплее одометра с заданным. Точность ± 10 км.

Kia Spectra 2004-2007
(Denso, 93C46)

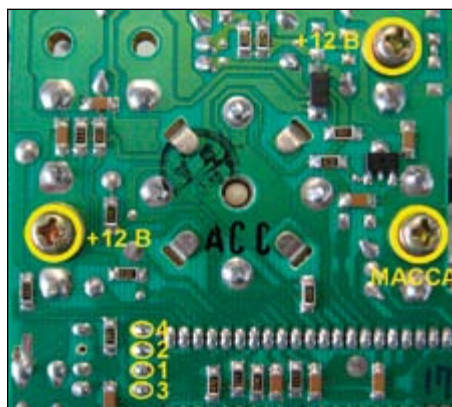

Отжать защёлки, снять защитное стекло с пластиковой накладкой. Отвернуть винты на задней части комбинации, вынуть из корпуса блок спидометра.

Подключить щупы программатора.

Подключить питание, как показано на рисунке.

Выбрать в меню , , .

После программирования отключить питание комбинации приборов, затем включить, сравнить значение пробега на дисплее одометра с заданным. Точность ± 10 км.

Kia Sportage 2006
(VDO, NEC, 93S56)



Питание 10: масса; 9 и 11: +12В

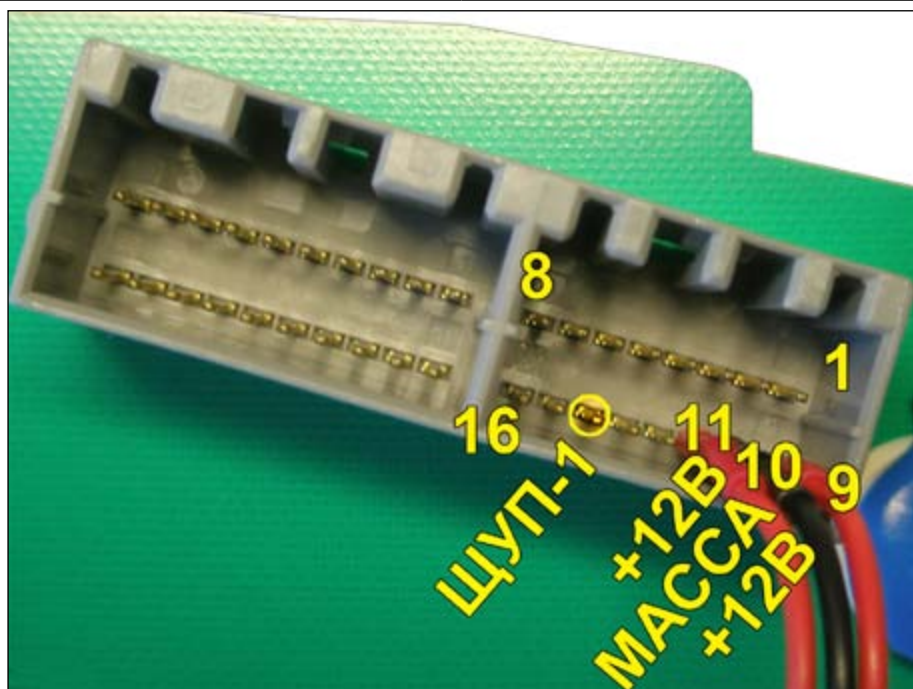

Разборка не требуется. Подключить щуп №1 программатора.

Выбрать в меню , , .

После программирования сравнить значение пробега на дисплее одометра с заданным. Точность ± 32 км.

Kia Sportage 2005
(VDO, 93S56)

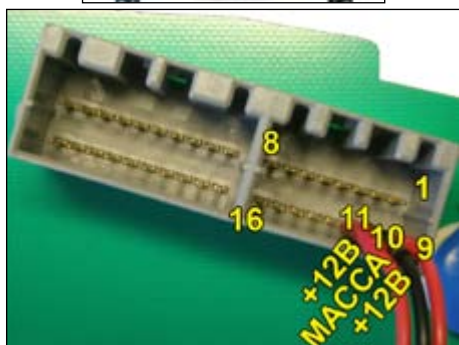

Питание 10: масса; 9 и 11: +12В

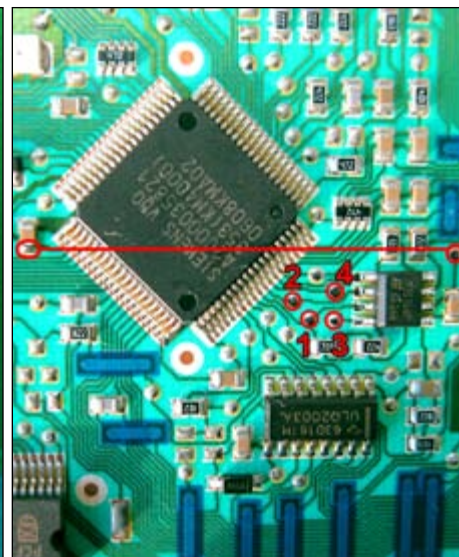
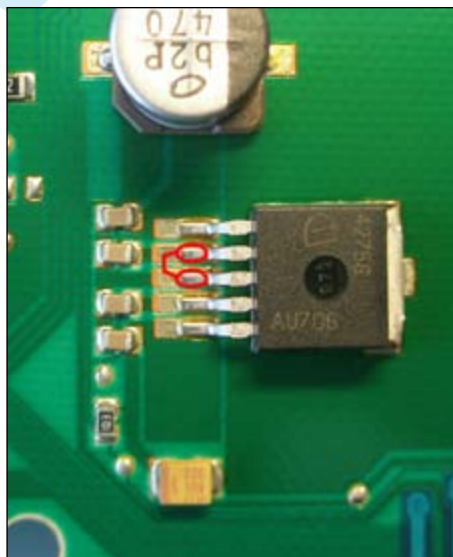

Отвернуть винты и снять заднюю пластмассовую крышку. Отжать пластмассовые защёлки, снять переднюю крышку комбинации вместе со стеклом. Аккуратно снять стрелки. Отжать металлические защёлки дисплея и вынуть печатную плату из корпуса.

Установить перемычки и подключить щупы программатора.

Выбрать в меню , , .

После программирования отключить питание, снять перемычки и щупы программатора, установить в корпус печатную плату, включить питание и сравнить значение пробега на дисплее одометра с заданным. Точность ± 32 км.

Kia Sportage 2011 (VDO, 24C16)

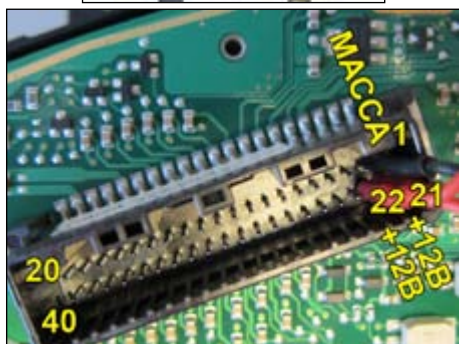

Питание 1: масса; 21 и 22: +12В

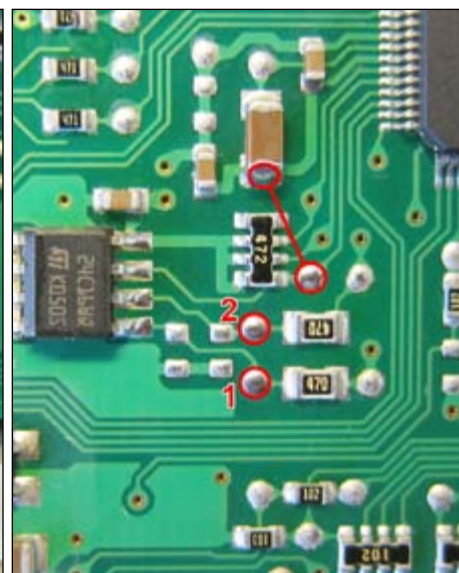

Отжать защёлки и снять заднюю пластмассовую крышку. Отжать пластмассовые защёлки, снять переднюю крышку комбинации вместе со стеклом.

Установить перемычки и подключить щупы программатора.

Выбрать в меню , , .

После программирования отключить питание, снять перемычки и щупы программатора, включить питание и сравнить значение пробега на дисплее одометра с заданным. Точность ± 32 км.

Lexus RX (Denso, 93C46)

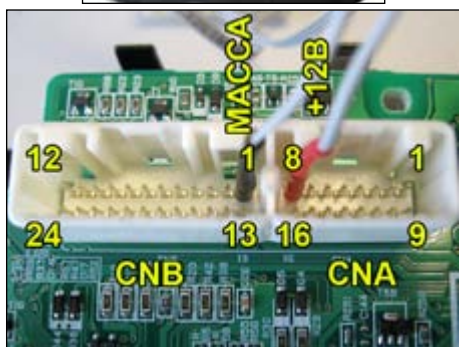

Питание CNB1: масса; CNA8: +12В

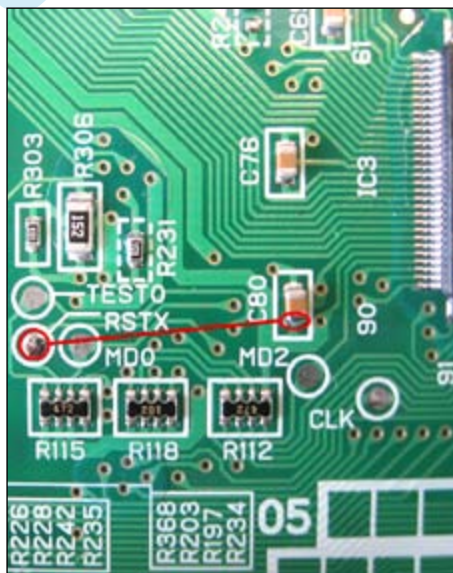

Отвернуть винты, отжать защёлки, отделить стекло от задней крышки комбинации. Извлечь печатную плату.

Установить перемычку и подключить щупы программатора.

Выбрать в меню , , .

После программирования отключить питание, снять перемычку и щупы программатора, включить питание и сравнить значение пробега на дисплее одометра с заданным. Точность ± 10 км.

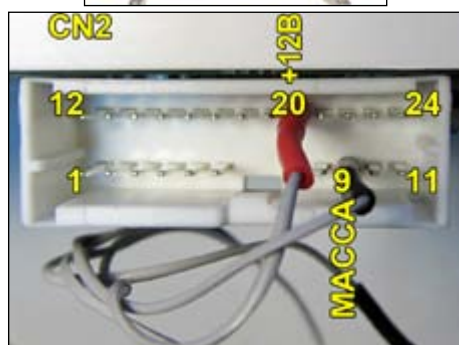
Lifan Solano 2011
(24C02)

Питание 9: масса; 20: +12В

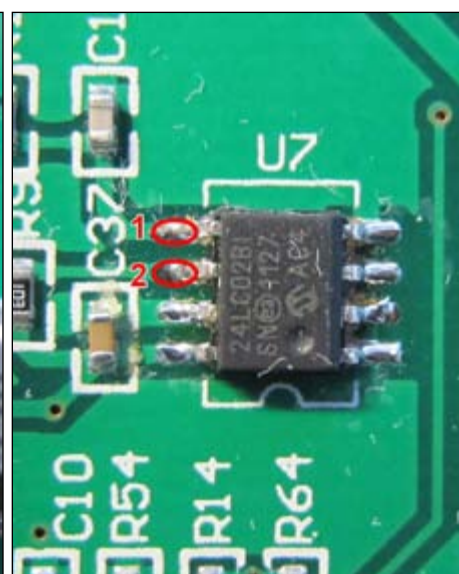

Отвернуть винты, снять заднюю крышку комбинации. Отжать защёлки, снять переднюю крышку комбинации вместе со стеклом. Аккуратно снять стрелки. Вынуть печатную плату из корпуса.

Установить перемычку и подключить щупы программатора.

Выбрать в меню , , .

После программирования отключить питание, снять перемычку и щупы программатора, собрать комбинацию, включить питание и сравнить значение пробега на дисплее одометра с заданным. Точность ± 1 км.

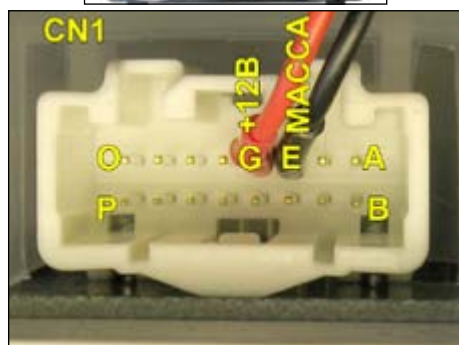
Mazda 3 2004
(YNS, 93C56)

Питание E: масса; G: +12В

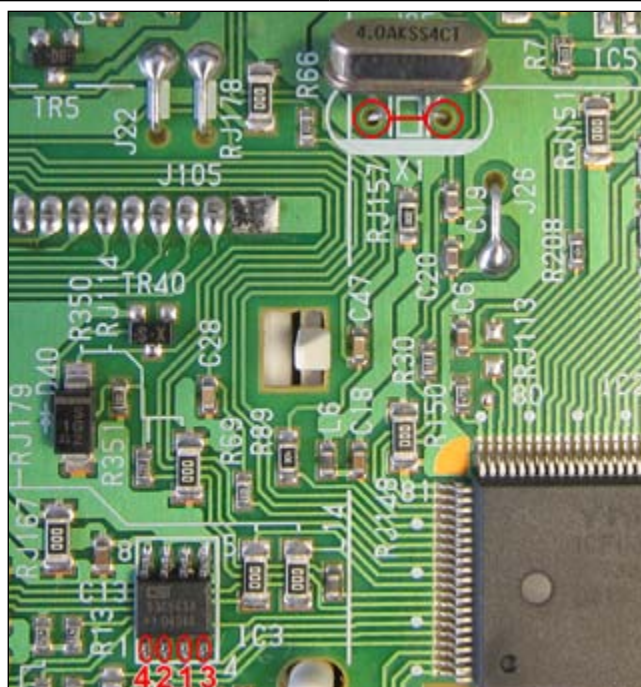

ВНИМАНИЕ! В EEPROM хранятся ключи иммобилайзера. Потеря дампа приведёт к полной неработоспособности автомобиля.

Отвернуть винты, отжать защёлки, снять заднюю крышку комбинации.

Установить перемычку и подключить щупы программатора.

Выбрать в меню , , .

После программирования отключить питание, снять перемычку и щупы программатора, включить питание и сравнить значение пробега на дисплее одометра с заданным. Точность ± 100 км.

Mazda 3 2007
(YNS, 93C56)

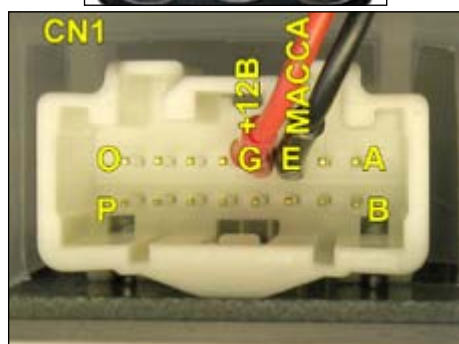

Питание E: масса; G: +12B

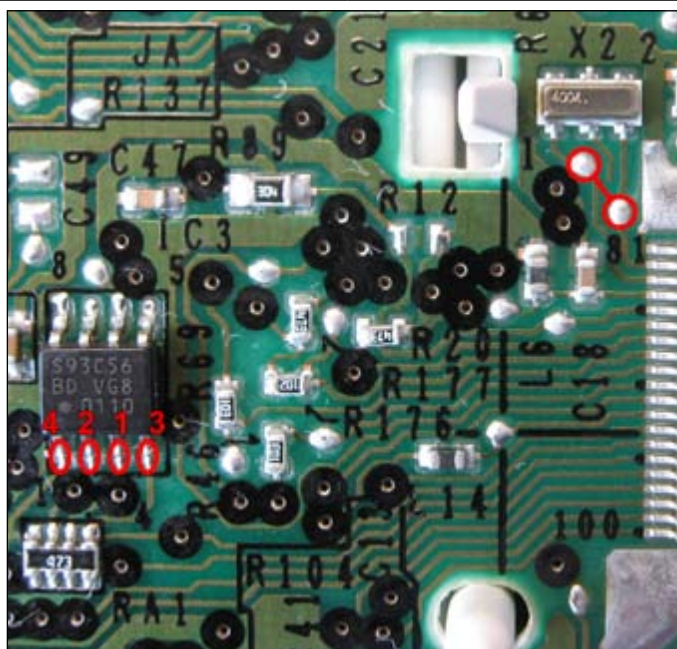

ВНИМАНИЕ! В EEPROM хранятся ключи иммобилайзера. Потеря дампа приведёт к полной неработоспособности автомобиля.

Отвернуть винты, отжать защёлки, снять заднюю крышку комбинации.

Установить перемычку и подключить щупы программатора.

Выбрать в меню , , .

После программирования отключить питание, снять перемычку и щупы программатора, включить питание и сравнить значение пробега на дисплее одометра с заданным. Точность ± 100 км.

Mazda 6 2004
(YNS, L56R = 93C56)

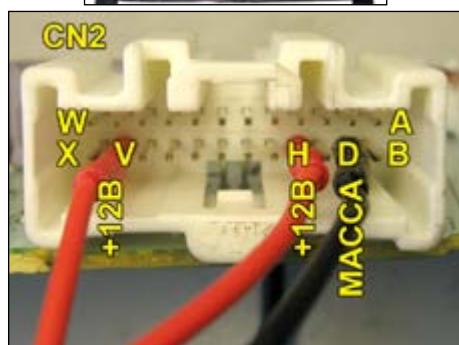

Питание D: масса; H, V: +12B

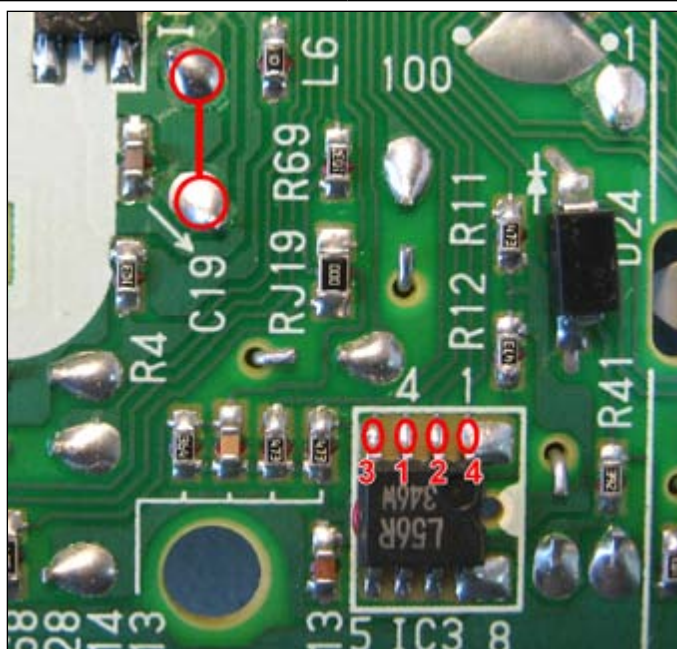

Отвернуть винт, отжать пластмассовые защёлки, снять заднюю крышку комбинации. Отжать защёлки, снять переднюю крышку комбинации вместе со стеклом. Аккуратно снять стрелки. Отжать пластмассовые защёлки и вынуть печатную плату из корпуса.

Установить перемычку и подключить щупы программатора.

Выбрать в меню , , .

После программирования отключить питание, снять перемычку и щупы программатора, включить питание и сравнить значение пробега на дисплее одометра с заданным. Точность ± 100 км.

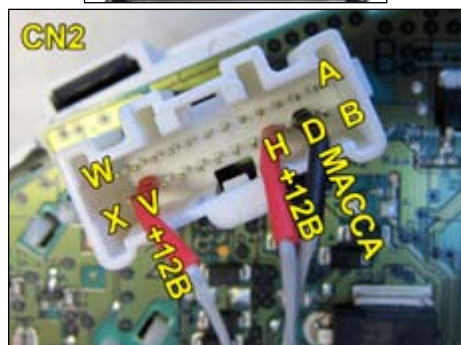
Mazda 6 2007
(YNS, 93C66)

Питание D: масса; H,V: +12В

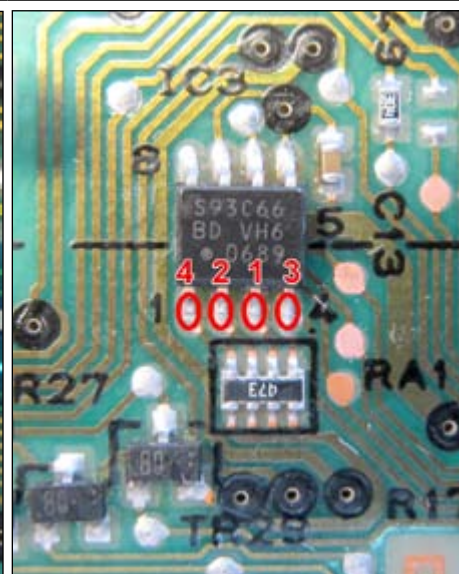
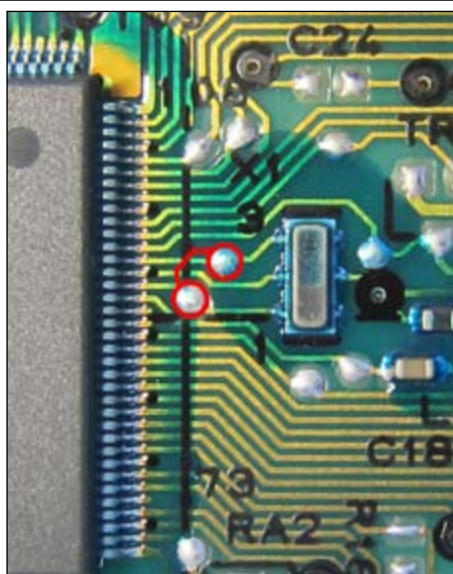

Отвернуть винты, отжать пластмассовые защёлки, снять заднюю крышку комбинации.
Установить перемычку и подключить щупы программатора.

Выбрать в меню , , .

После программирования отключить питание, снять перемычку и щупы программатора, включить питание и сравнить значение пробега на дисплее одометра с заданным. Точность ± 100 км.

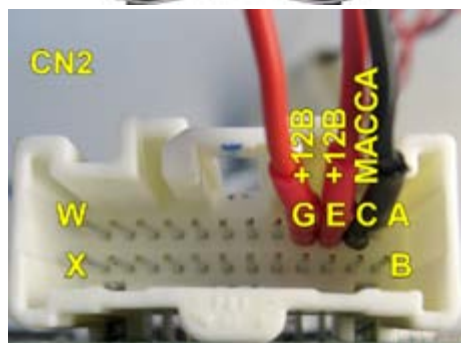
Mazda CX7 2007
(YNS, 93C56)

Питание E: масса; G: +12В

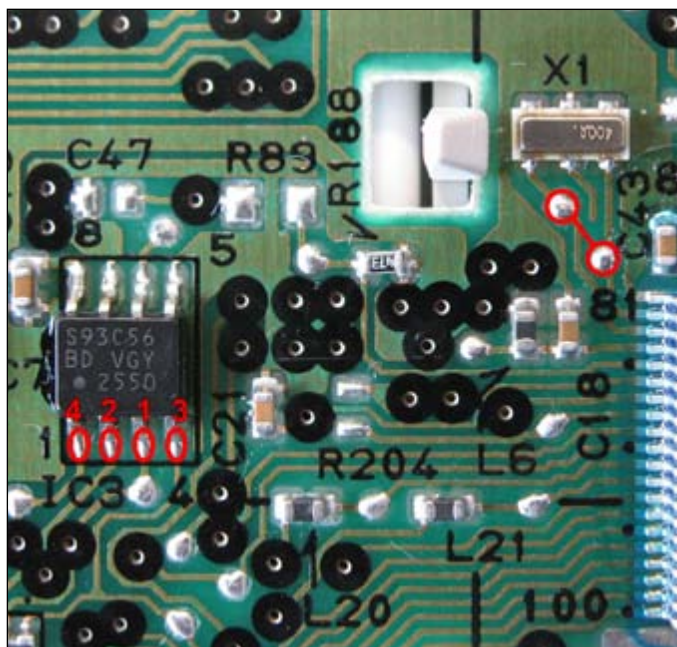

ВНИМАНИЕ! В EEPROM хранятся ключи иммобилайзера. Потеря дампа приведёт к полной неработоспособности автомобиля.

Отвернуть винты, отжать защёлки, снять заднюю крышку комбинации.

Установить перемычку и подключить щупы программатора.

Выбрать в меню , , .

После программирования отключить питание, снять перемычку и щупы программатора, включить питание и сравнить значение пробега на дисплее одометра с заданным. Точность ± 100 км.

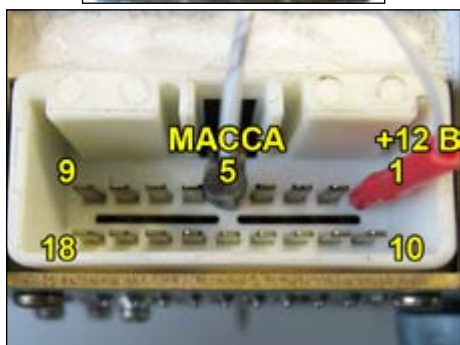
Mazda Familia 1997
(YNS, 93C46)

Питание 5: масса; 1: +12В

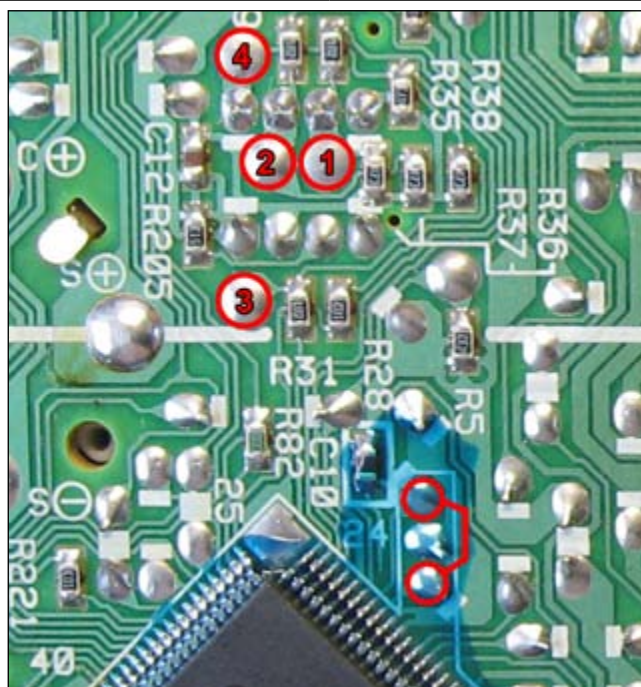

Отвернуть винты, отжать защёлки, снять заднюю крышку комбинации.

Установить перемычку и подключить щупы программатора.

Выбрать в меню , , .

После программирования отключить питание, снять перемычку и щупы программатора, включить питание и сравнить значение пробега на дисплее одометра с заданным. Точность ± 100 км.

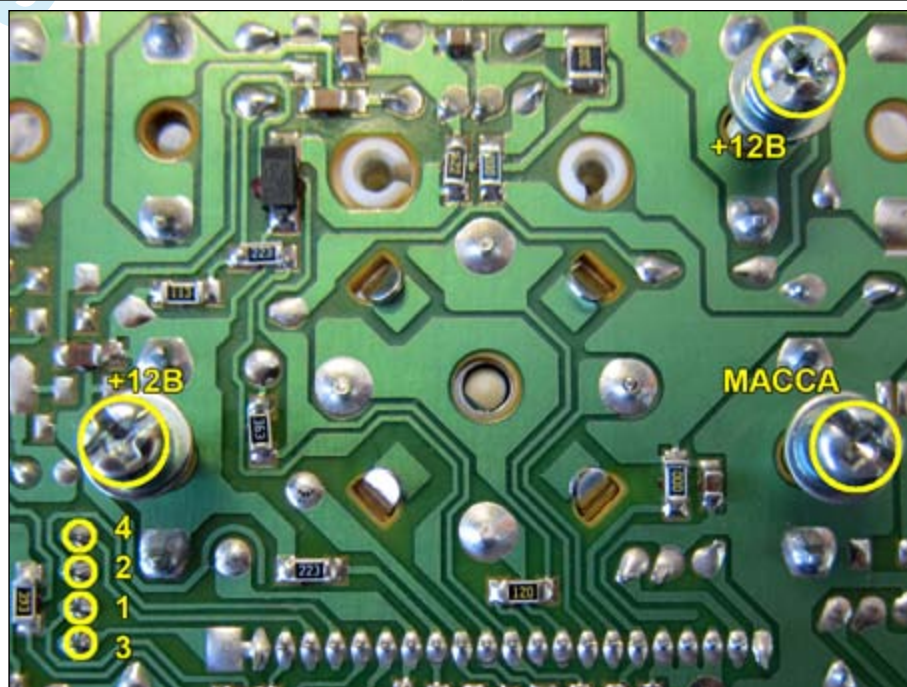
Mitsubishi Galant 2001
(Denso, 93C46)

Отвернуть винты кожуха электронной платы. Отключить разъемы и снять электронную плату. Отвернуть все винты механизмов приборов в корпусе. Отжать пластмассовые защёлки, снять переднюю крышку комбинации вместе с защитным стеклом. Извлечь из корпуса механизмы приборов вместе с декоративной накладкой.

Подключить щупы программатора и подать питание к точкам на плате.

Выбрать в меню , , .

После программирования отключить питание, собрать комбинацию, включить питание и сравнить значение пробега на дисплее одометра с заданным. Точность ± 10 км.

Mitsubishi L200 2004
(Nippon Seiki, RL56)

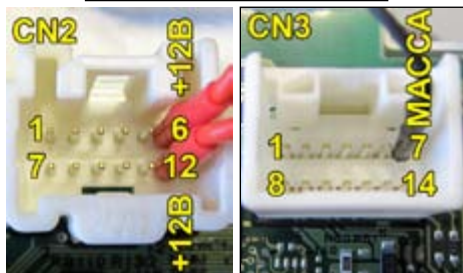

Питание CN3 - 7: масса;
CN2 - 6 и 12: +12В

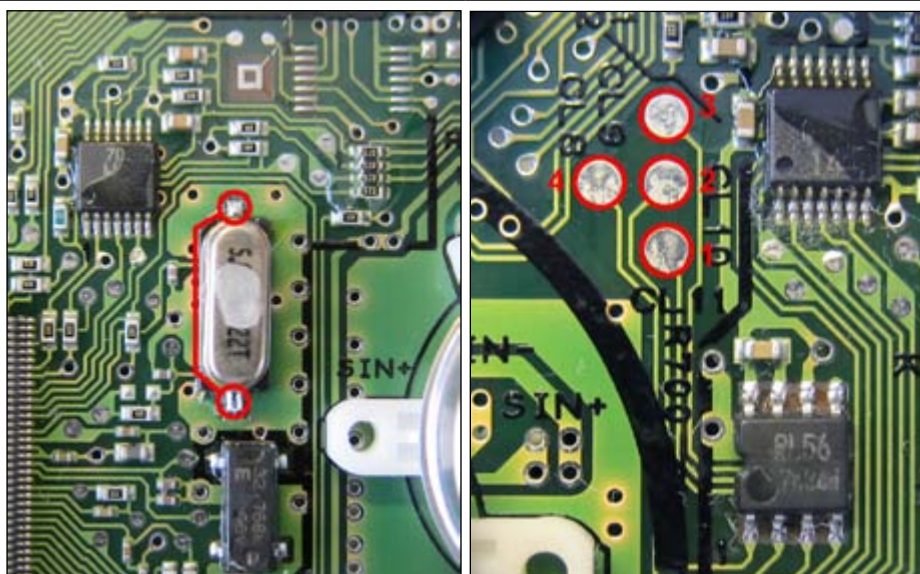

Отжать защёлки, снять заднюю крышку комбинации.

Установить перемычку и подключить щупы программатора.

Выбрать в меню , , .

После программирования отключить питание, снять перемычку и щупы программатора, включить питание и сравнить значение пробега на дисплее одометра с заданным. Точность ± 100 км.

Mitsubishi Lancer 2002-2006
(Yazaki, 93C56)

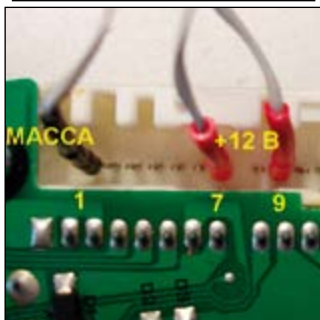

Питание 1: масса; 7 и 9: +12В

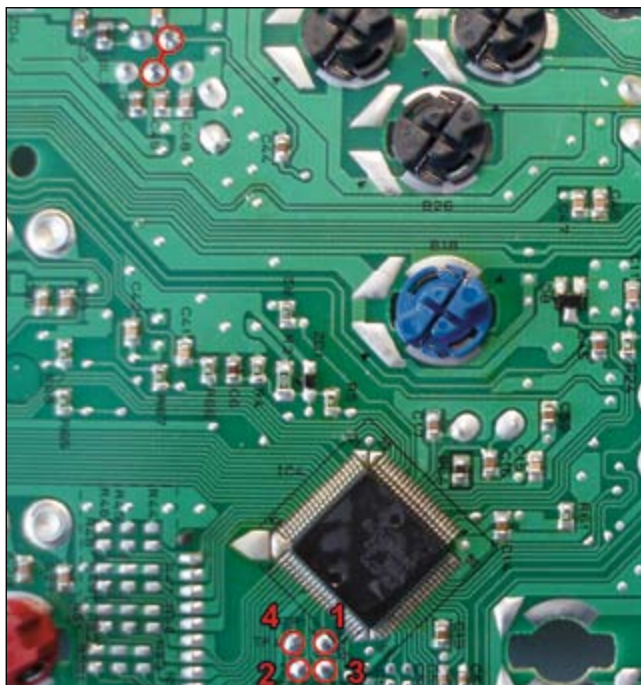

Отвернуть винты, снять заднюю крышку комбинации.

Установить перемычку и подключить щупы программатора.

Выбрать в меню , , .

После программирования отключить питание, снять перемычку и щупы программатора, включить питание и сравнить значение пробега на дисплее одометра с заданным. Точность ± 48 км.

Mitsubishi Lancer 2005 АКПП
(Yazaki, 93C56)

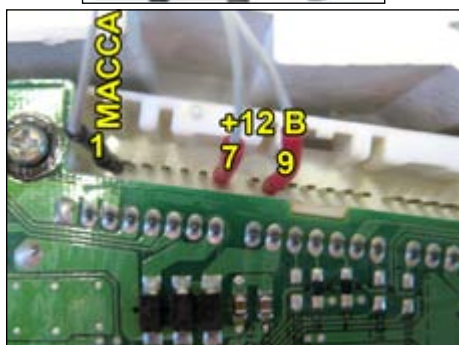

Питание 1: масса; 7 и 9: +12В

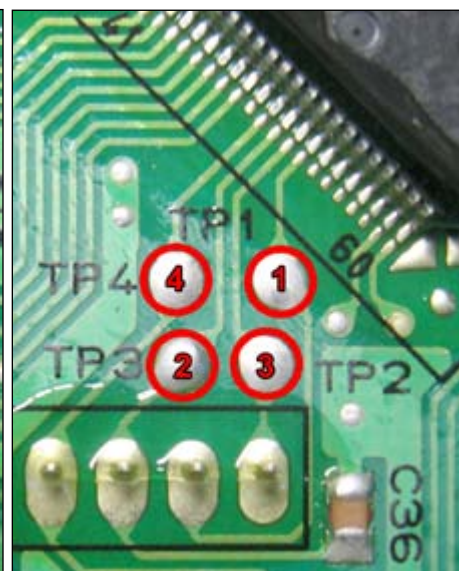
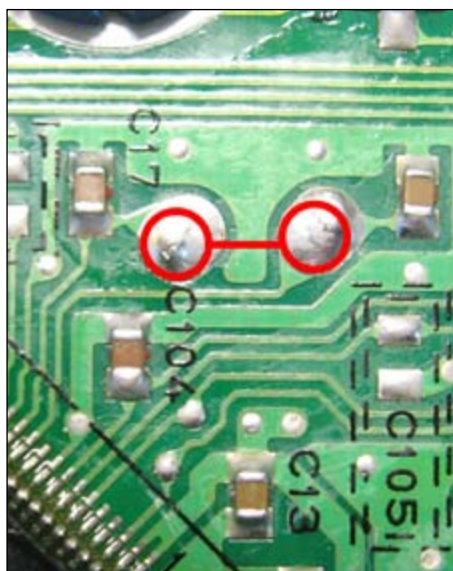

Отвернуть винты, снять заднюю крышку комбинации.

Установить перемычку и подключить щупы программатора.

Выбрать в меню , , .

После программирования отключить питание, снять перемычку и щупы программатора, включить питание и сравнить значение пробега на дисплее одометра с заданным. Точность $\pm 48\text{км}$.

Mitsubishi Lancer X
(Yazaki, 93C86)

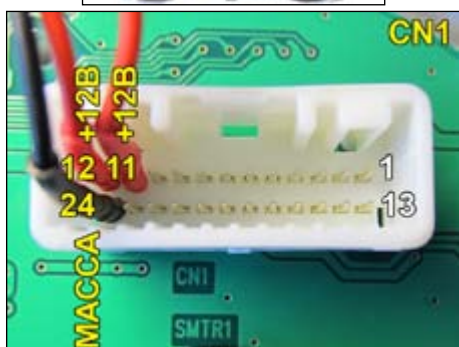

Питание 24: масса; 11 и 12: +12В

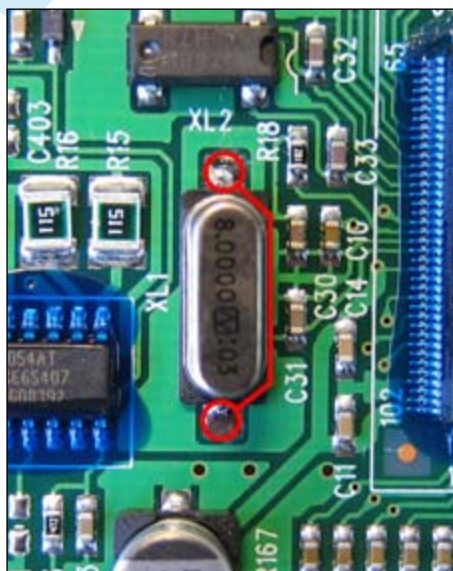

Отжать пластмассовые защёлки и снять заднюю крышку. Отжать пластмассовые защёлки и снять переднюю крышку комбинации вместе со стеклом. Аккуратно снять стрелки. Извлечь печатную плату из корпуса. Отсоединить разъёмы и снять дисплей.

Установить перемычку и подключить щупы программатора.

Выбрать в меню , , .

После программирования отключить питание, снять перемычку и щупы программатора, подключить дисплей, включить питание и сравнить значение пробега на дисплее одометра с заданным. Точность $\pm 62\text{км}$.

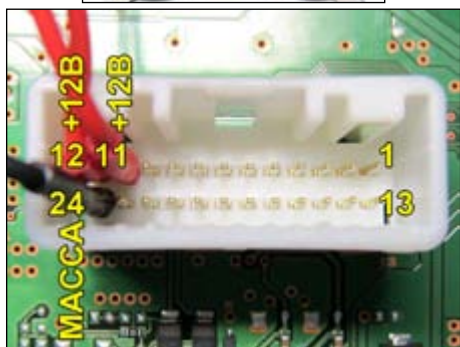
Mitsubishi Lancer X 2010
(93C86)

Питание 24: масса; 11 и 12: +12В

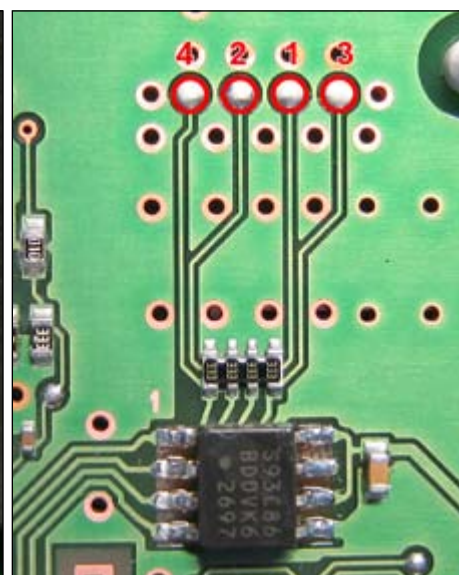
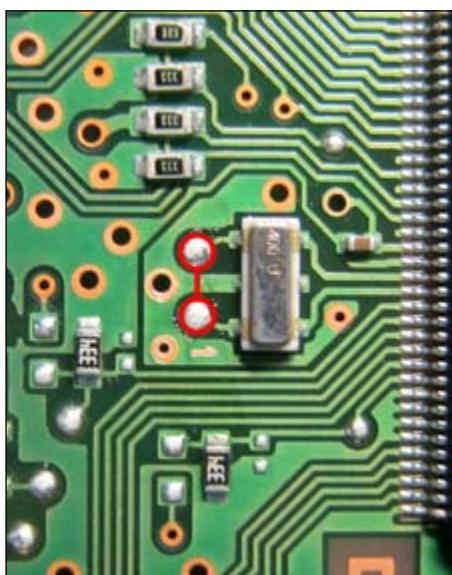

Отжать пластмассовые защёлки и снять заднюю крышку.
Установить перемычку и подключить щупы программатора.

Выбрать в меню , , .

После программирования отключить питание, снять перемычку и щупы программатора, включить питание и сравнить значение пробега на дисплее одометра с заданным. Точность ± 100 км.

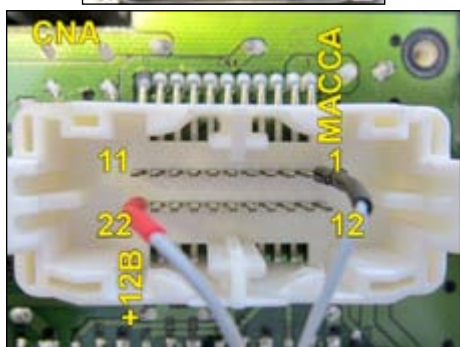
Mitsubishi Outlander 2001
(Yazaki, 93C56)

Питание 1: масса; 22: +12В

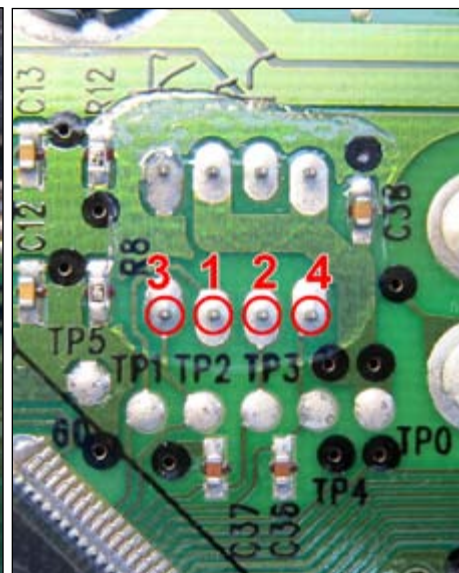
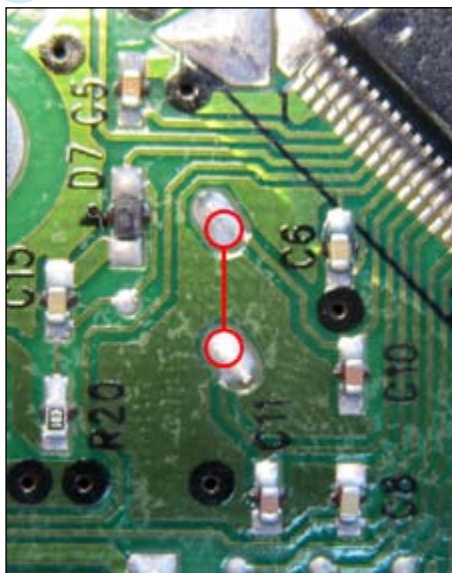

Отвернуть винты и снять заднюю крышку.

Установить перемычку и подключить щупы программатора.

Выбрать в меню , , .

После программирования отключить питание, снять перемычку и щупы программатора, включить питание и сравнить значение пробега на дисплее одометра с заданным. Точность ± 48 км.

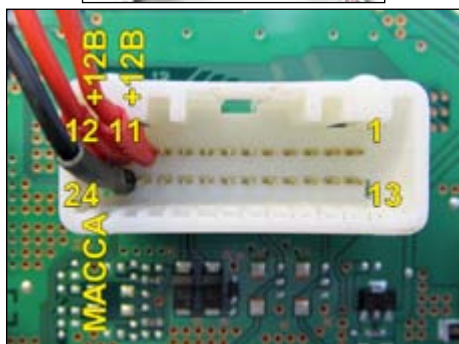
Mitsubishi Outlander XL 2011
(93C86)

Питание 24: масса; 11 и 12: +12В

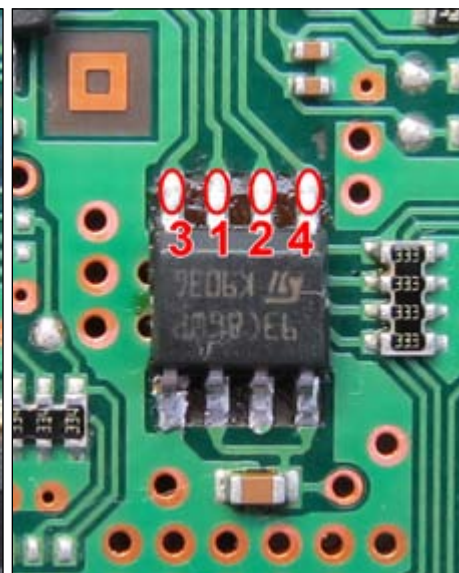
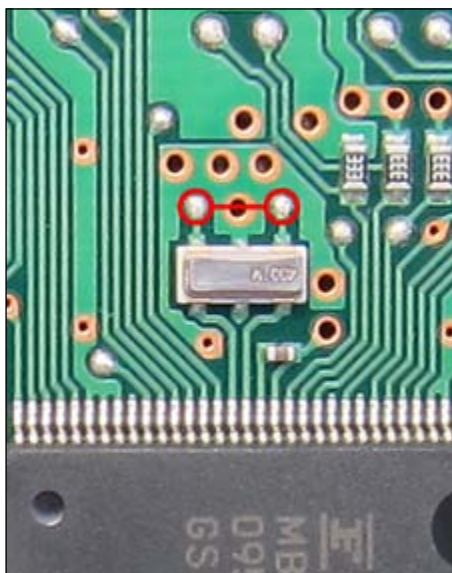

Отжать пластмассовые защёлки и снять заднюю крышку.
Установить перемычку и подключить щупы программатора.

Выбрать в меню , , .

После программирования отключить питание, снять перемычку и щупы программатора, включить питание и сравнить значение пробега на дисплее одометра с заданным. Точность ± 100 км.

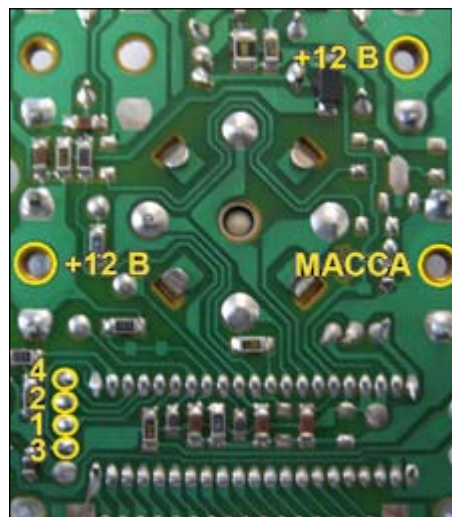
Mitsubishi Pajero 1996
(Denso, 93C46)

Отжать защёлки, снять защитное стекло с пластиковой накладкой. Отвернуть винты на задней части комбинации вынуть из корпуса блок спидометра.

Подключить щупы программатора.

Выбрать в меню , , .

После программирования отключить питание комбинации приборов, затем включить, сравнить значение пробега на дисплее одометра с заданным. Точность ± 10 км.

Mitsubishi SpaceGear, Delica
(Nippon Seiki, 93C46)



Отжать защёлки, снять защитное стекло с пластиковой накладкой. Отвернуть винты на задней части комбинации вынуть из корпуса блок спидометра.

Подключить щупы программатора.

Выбрать в меню , , .

После программирования отключить питание комбинации приборов, затем включить, сравнить значение пробега на дисплее одометра с заданным. Точность ± 100 км.

Nissan Almera 1997
(Calsonic Kansei, 93C46)



Питание



Разборка не требуется.

Установить перемычку и подключить щупы программатора.

Выбрать в меню , , .

После программирования отключить питание программатора, снять перемычку и щупы программатора, включить питание и сравнить значение пробега на дисплее одометра с заданным. Точность ± 100 км.

Nissan Almera 1999-2001
(Calsonic Kansei, 93C56)

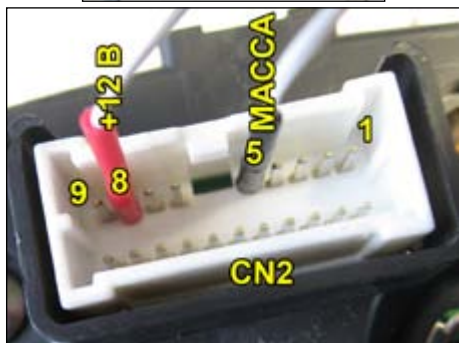

Питание 5: масса; 8: +12В

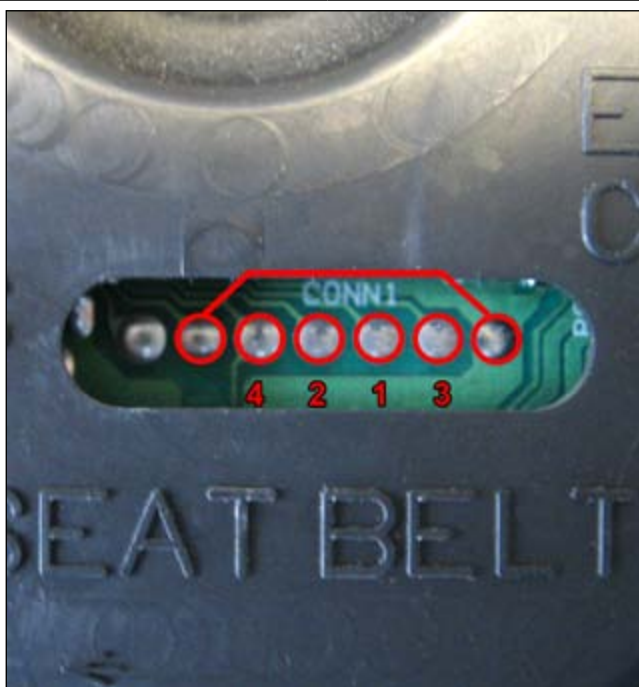

Разборка не требуется.

Установить перемычку и подключить щупы программатора.

Выбрать в меню , , .

После программирования отключить питание программатора, снять перемычку и щупы программатора, включить питание и сравнить значение пробега на дисплее одометра с заданным. Точность ± 100 км.

Nissan Almera 2000-2006
(Calsonic Kansei, 93C66)

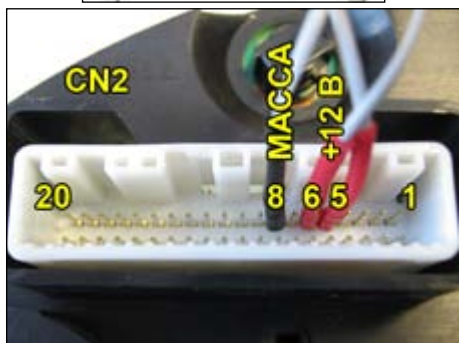

Питание 8: масса; 5 и 6: +12В

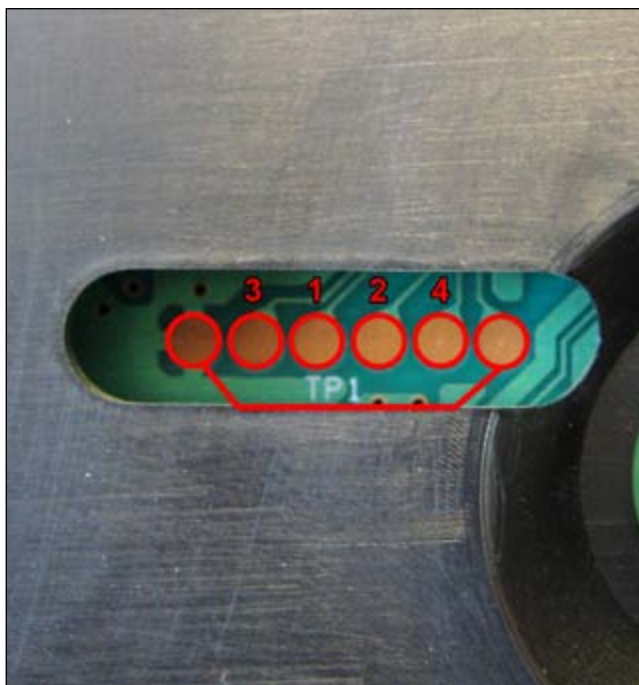

Разборка не требуется.

Установить перемычку и подключить щупы программатора.

Выбрать в меню , , .

После программирования отключить питание программатора, снять перемычку и щупы программатора, включить питание и сравнить значение пробега на дисплее одометра с заданным. Точность ± 100 км.

Nissan Almera Tino
(Calsonic Kansei, 93C56)

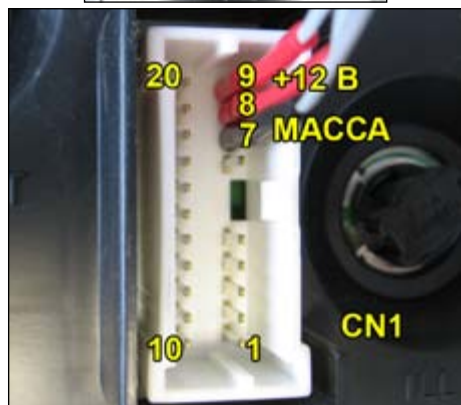

Питание 7: масса; 8 и 9: +12В



Разборка не требуется.

Установить перемычку и подключить щупы программатора.

Выбрать в меню , , .

После программирования отключить питание программатора, снять перемычку и щупы программатора, включить питание и сравнить значение пробега на дисплее одометра с заданным. Точность ± 100 км.

Nissan Maxima 2000-2005
(Calsonic Kansei, 93C56)

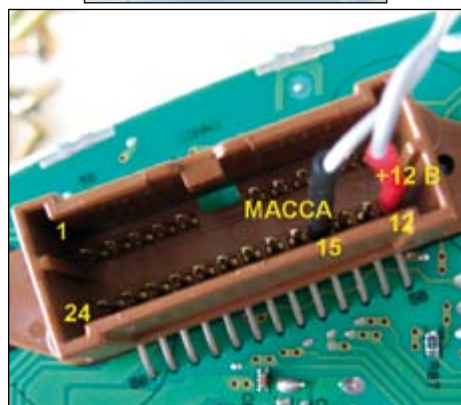

Питание 15: масса; 12: +12В



Разборка не требуется.

Установить перемычку и подключить щупы программатора.

Выбрать в меню , , .

После программирования отключить питание программатора, снять перемычку и щупы программатора, включить питание и сравнить значение пробега на дисплее одометра с заданным. Точность ± 100 км.

Nissan Micra 2000
(Calsonic Kansei, 93C66)

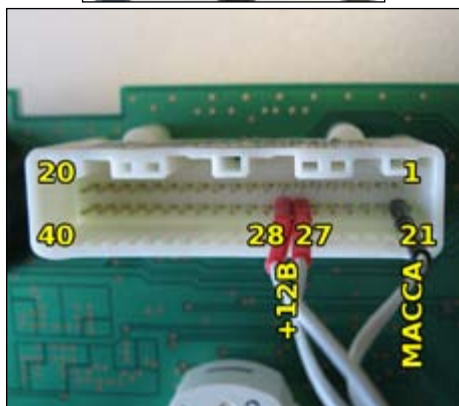

Питание 21: масса; 27 и 28: +12В

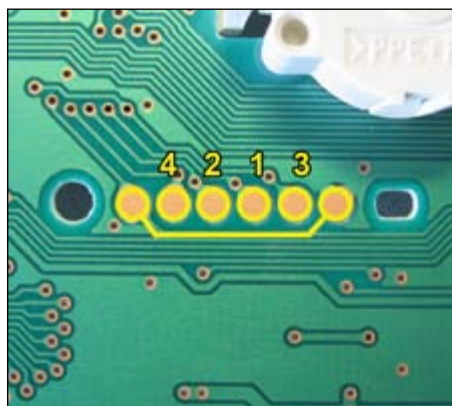

Разборка не требуется.

Установить переключку и подключить щупы программатора.

Выбрать в меню , , .

После программирования отключить питание программатора, снять переключку и щупы программатора, включить питание и сравнить значение пробега на дисплее одометра с заданным. Точность ± 100 км.

Nissan Note 2000
(Calsonic Kansei, 93C66)

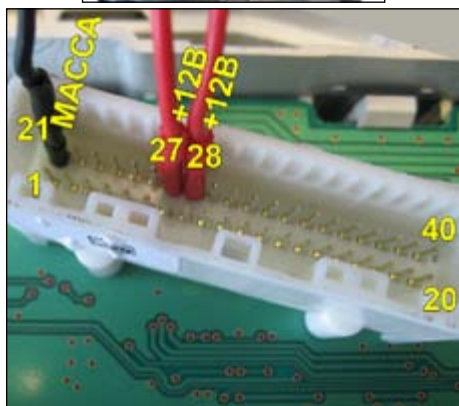

Питание 21: масса; 27 и 28: +12В

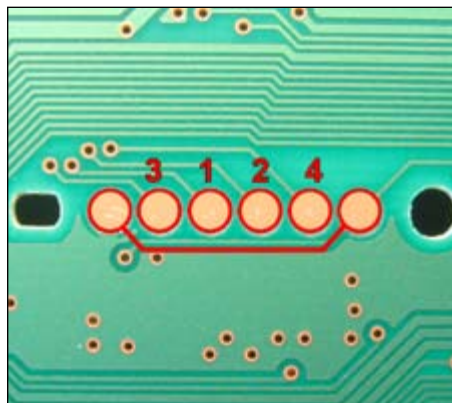

Разборка не требуется.

Установить переключку и подключить щупы программатора.

Выбрать в меню , , .

После программирования отключить питание программатора, снять переключку и щупы программатора, включить питание и сравнить значение пробега на дисплее одометра с заданным. Точность ± 100 км.

Nissan NP 300 2008
(Calsonic Kansei, 93C56)

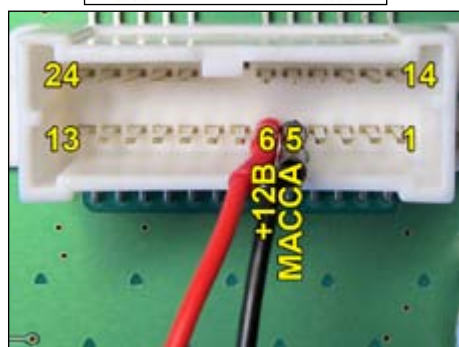

Питание 5: масса; 6: +12В



Разборка не требуется.

Установить перемычку и подключить щупы программатора.

Выбрать в меню , , .

После программирования отключить питание программатора, снять перемычку и щупы программатора, включить питание и сравнить значение пробега на дисплее одометра с заданным. Точность ± 100 км.

Nissan Patrol 2003-2005
(Calsonic Kansei, 93C66)

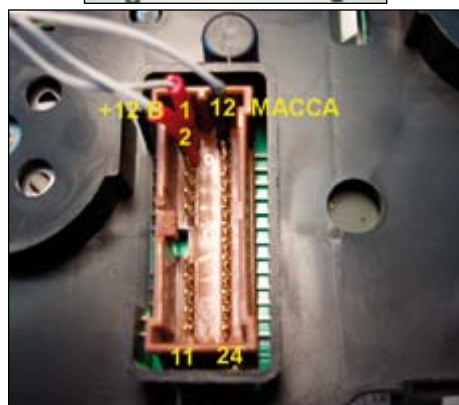

Питание 12: масса; 1 и 2: +12В

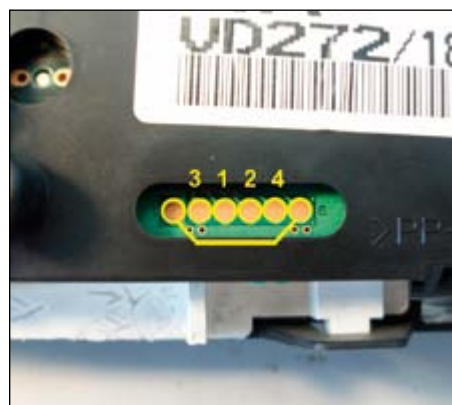

Разборка не требуется.

Установить перемычку и подключить щупы программатора.

Выбрать в меню , , .

После программирования отключить питание программатора, снять перемычку и щупы программатора, включить питание и сравнить значение пробега на дисплее одометра с заданным. Точность ± 100 км.

Nissan Primera 2001-2007
(Calsonic Kansei, 93C66)

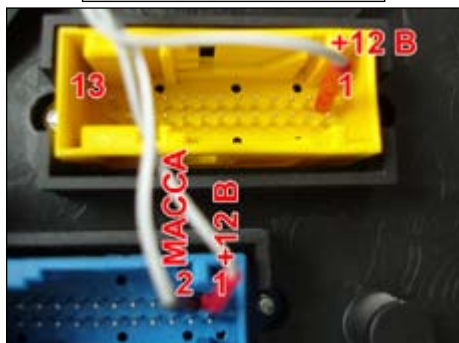

Питание жёлтый 1 и синий 1: +12В;
синий 2: масса



Разборка не требуется.

Установить перемычку и подключить щупы программатора.

Выбрать в меню , , .

После программирования отключить питание программатора, снять перемычку и щупы программатора, включить питание и сравнить значение пробега на дисплее одометра с заданным. Точность ± 100 км.

Nissan Qashqai 2007
(Calsonic Kansei, 93C66)

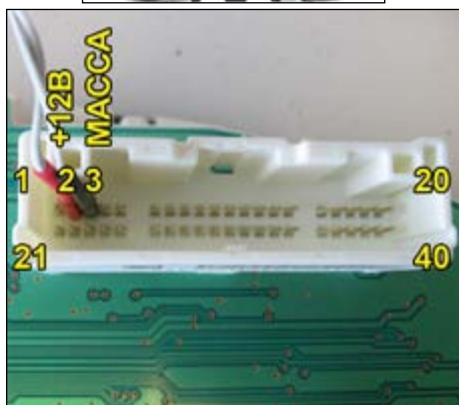

Питание 3: масса; 2: +12В



Разборка не требуется.

Установить перемычку и подключить щупы программатора.

Выбрать в меню , , .

После программирования отключить питание программатора, снять перемычку и щупы программатора, включить питание и сравнить значение пробега на дисплее одометра с заданным. Точность ± 100 км.

Nissan Sunny 1998
(Calsonic Kansei, 93C56)

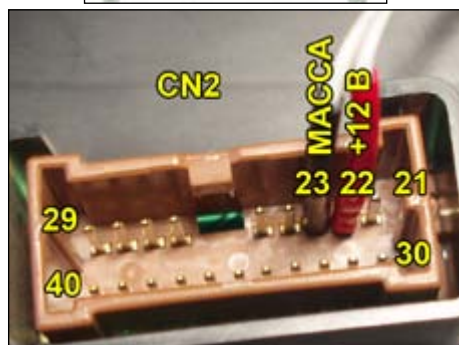

Питание 23: масса; 22: +12В



Разборка не требуется.

Установить перемычку и подключить щупы программатора.

Выбрать в меню , , .

После программирования отключить питание программатора, снять перемычку и щупы программатора, включить питание и сравнить значение пробега на дисплее одометра с заданным. Точность ± 100 км.

Nissan Sunny 2002
(Calsonic Kansei, 93C56)

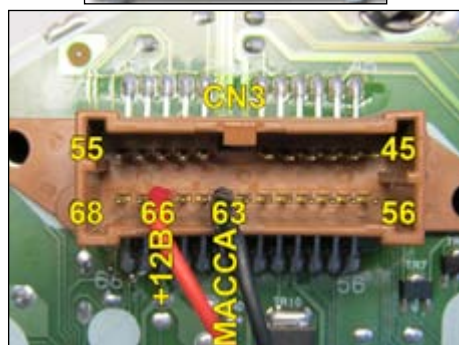

Питание 63: масса; 66: +12В



Разборка не требуется.

Установить перемычку и подключить щупы программатора.

Выбрать в меню , , .

После программирования отключить питание программатора, снять перемычку и щупы программатора, включить питание и сравнить значение пробега на дисплее одометра с заданным. Точность ± 100 км.

Nissan Teana 2003
(Calsonic Kansei, 93C66)

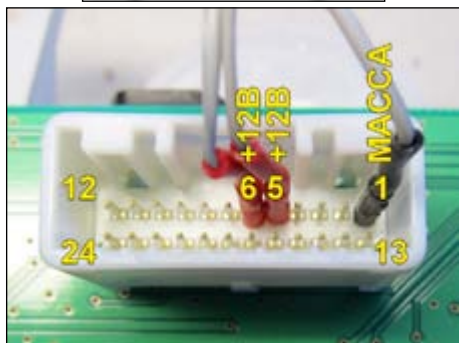

Питание 1: масса; 5, 6: +12В



Разборка не требуется.

Установить перемычку и подключить щупы программатора.

Выбрать в меню , , .

После программирования отключить питание программатора, снять перемычку и щупы программатора, включить питание и сравнить значение пробега на дисплее одометра с заданным. Точность ± 100 км.

Nissan Teana II 2008
(Calsonic Kansei, 93C66)

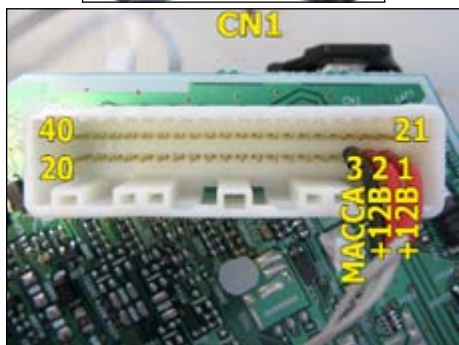

Питание 3: масса; 1, 2: +12В

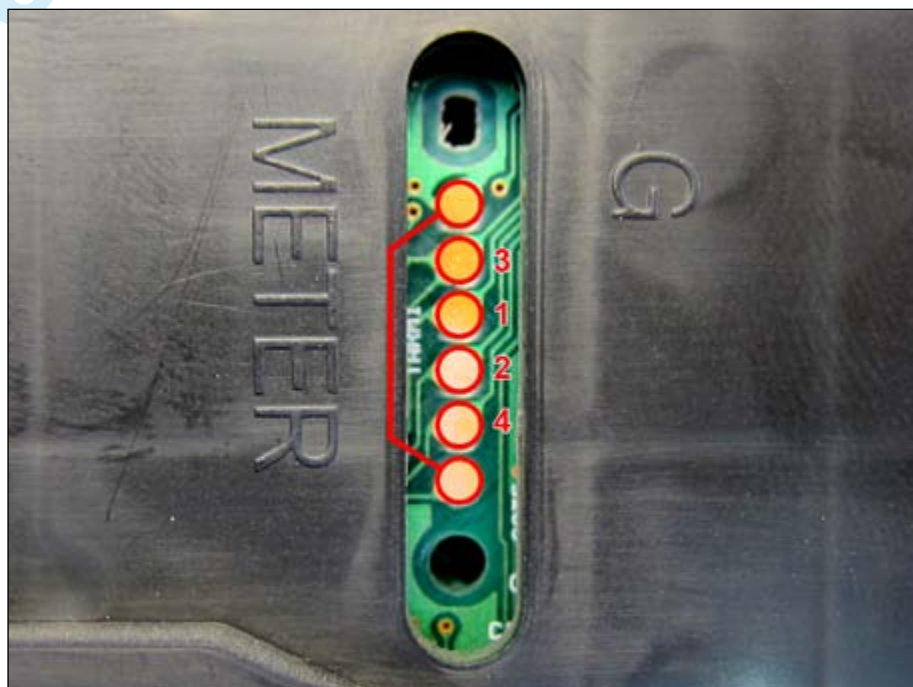

Разборка не требуется.

Установить перемычку и подключить щупы программатора.

Выбрать в меню , , .

После программирования отключить питание программатора, снять перемычку и щупы программатора, включить питание и сравнить значение пробега на дисплее одометра с заданным. Точность ± 100 км.

Nissan Tiida 2004
(Calsonic Kansei, 93C66)

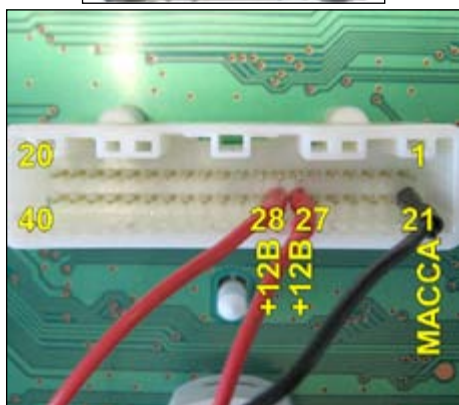

Питание 21: масса; 27, 28: +12В

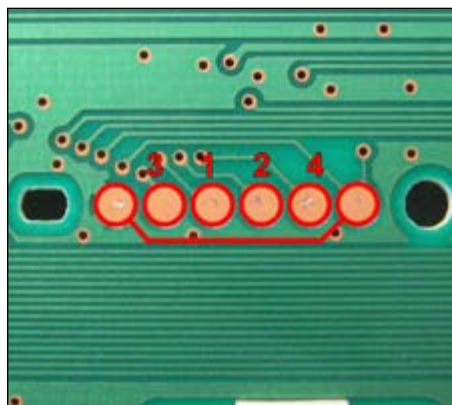

Разборка не требуется.

Установить перемычку и подключить щупы программатора.

Выбрать в меню , , .

После программирования отключить питание программатора, снять перемычку и щупы программатора, включить питание и сравнить значение пробега на дисплее одометра с заданным. Точность ± 100 км.

Nissan X-Trail 2002
(Calsonic Kansei, 93C66)

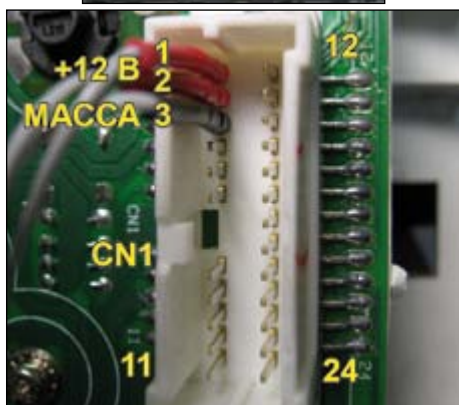

Питание 3: масса; 1 и 2: +12В



Разборка не требуется.

Установить перемычку и подключить щупы программатора.

Выбрать в меню , , .

После программирования отключить питание программатора, снять перемычку и щупы программатора, включить питание и сравнить значение пробега на дисплее одометра с заданным. Точность ± 100 км.

Nissan X-Trail 2007
(Calsonic Kansei, 93C66)

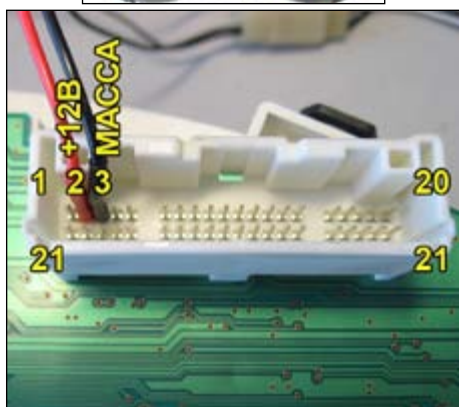

Питание 3: масса; 2: +12В



Разборка не требуется.

Установить перемычку и подключить щупы программатора.

Выбрать в меню , , .

После программирования отключить питание программатора, снять перемычку и щупы программатора, включить питание и сравнить значение пробега на дисплее одометра с заданным. Точность ± 100 км.

Peugeot Boxer 2006
(Magnet Marelli, 95040)

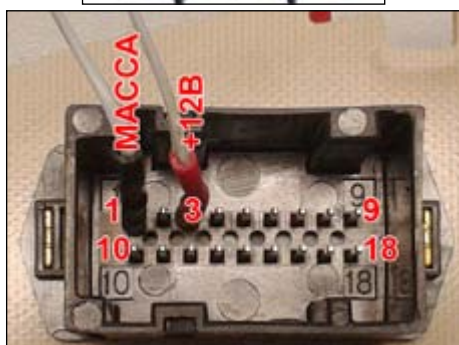

Питание 1: масса; 3: +12В

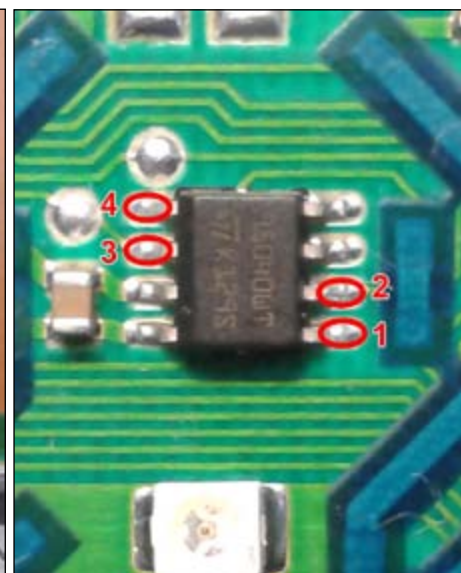
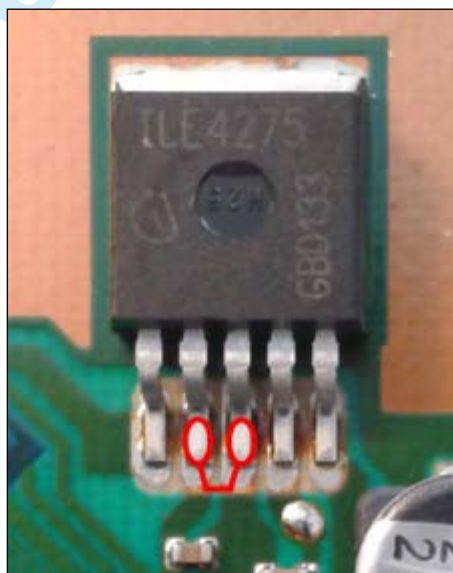

Отжать пластмассовые защёлки, снять заднюю крышку. Отжать пластмассовые защёлки, снять переднюю крышку комбинации вместе со стеклом. Аккуратно снять стрелки. Вынуть печатную плату из корпуса.

Установить перемычку и подключить щупы насадки №1 программатора.

ВНИМАНИЕ! Калькулятор работает в тестовом режиме. Перед изменением пробега обязательно сохранить дамп.

Выбрать в меню , , .

После программирования отключить питание, снять перемычку и щупы программатора, установить на место печатную плату, включить питание и сравнить значение пробега на дисплее одометра с заданным. Точность ± 1 км.

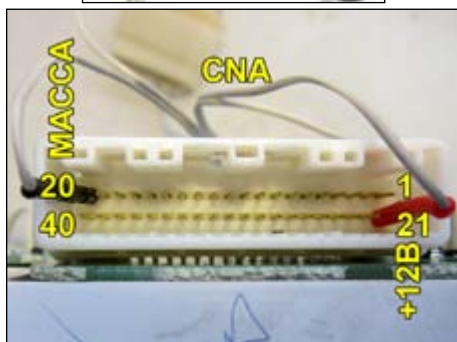
Pontiac Vibe 2003
(Denso, 93C46)

Питание 20: масса; 21: +12В

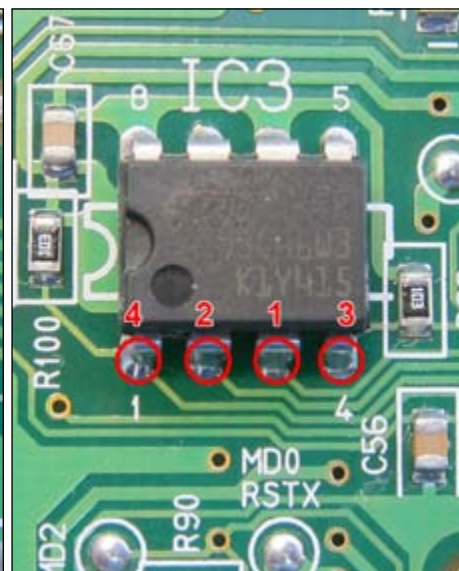
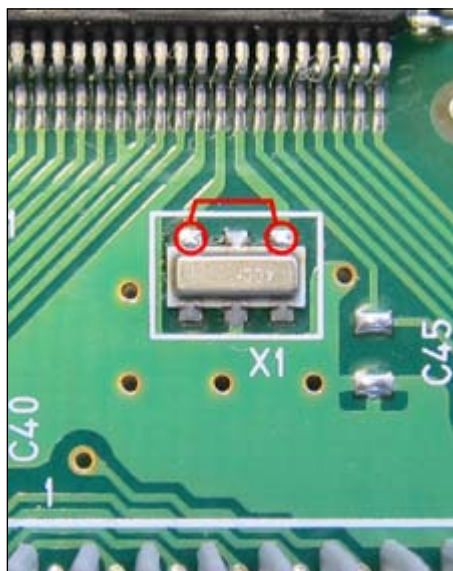

Отвернуть винты, снять заднюю крышку.

Установить переключку и подключить щупы программатора.

Выбрать в меню , , .

После программирования отключить питание, снять переключку и щупы программатора, включить питание и сравнить значение пробега на дисплее одометра с заданным. Точность ± 10 км.

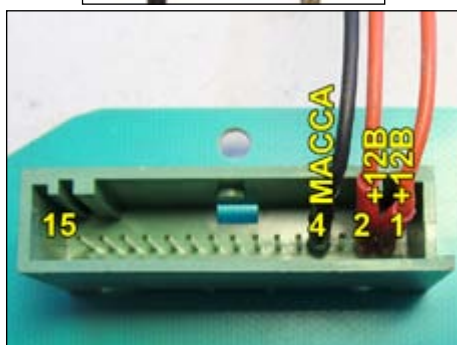
Renault Kangoo
(93C66)

Питание 4: масса; 1 и 2: +12В

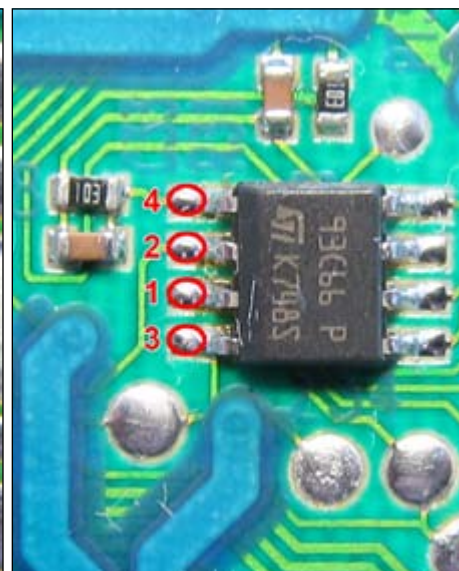

Отвернуть винты, снять заднюю крышку комбинации.

Снять переднюю крышку комбинации вместе с защитным стеклом. Аккуратно снять все стрелки.

Извлечь печатную плату из корпуса.

Установить переключку и подключить щупы программатора.

Выбрать в меню , , .

После программирования отключить питание программатора, снять переключку и щупы программатора, установить печатную плату, включить питание и сравнить значение пробега на дисплее одометра с заданным.

Renault Logan 2004, Sandero
(93C56)



Питание 8: масса; 9 и 10: +12В

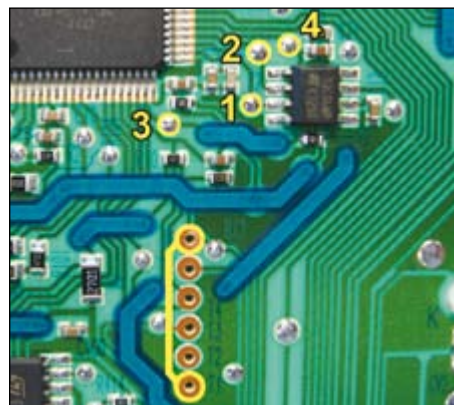

Отвернуть винты и снять заднюю пластмассовую крышку. Отжать пластмассовые защёлки, снять переднюю крышку комбинации вместе со стеклом. Аккуратно снять стрелки. Вынуть печатную плату из корпуса. Установить перемычку и подключить щупы программатора.

Выбрать в меню , , .

После программирования отключить питание, снять перемычку и щупы программатора, установить в корпус печатную плату, включить питание и сравнить значение пробега на дисплее одометра с заданным. Точность ± 1 км.

Renault Logan 2012
(93C56)



Питание 8: масса; 9 и 10: +12В

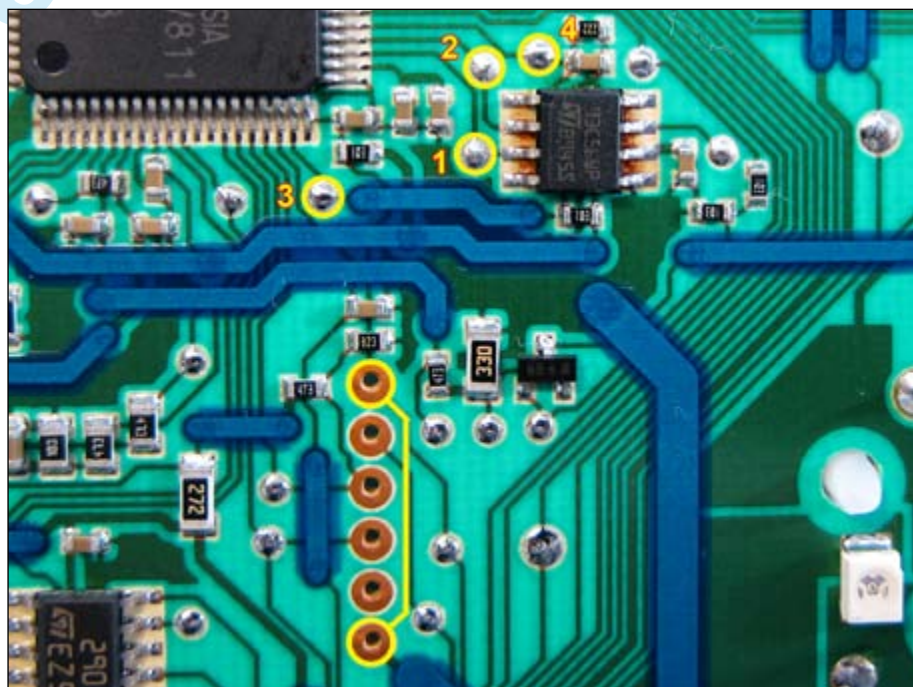

Отвернуть винты и снять заднюю пластмассовую крышку. Отжать пластмассовые защёлки, снять переднюю крышку комбинации вместе со стеклом. Аккуратно снять стрелки. Вынуть печатную плату из корпуса. Установить перемычку и подключить щупы программатора.

Выбрать в меню , , .

После программирования отключить питание, снять перемычку и щупы программатора, установить в корпус печатную плату, включить питание и сравнить значение пробега на дисплее одометра с заданным. Точность ± 1 км.

Renault Logan АКПП, Sandero АКПП
(Magneti Marelli, 25020)

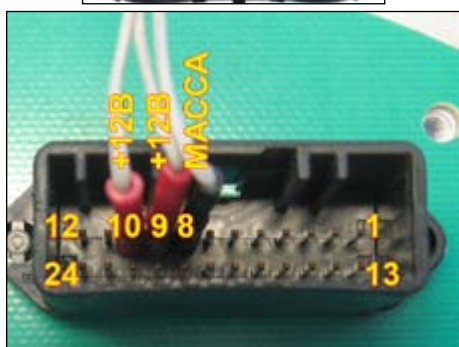

Питание 8: масса; 9 и 10: +12В

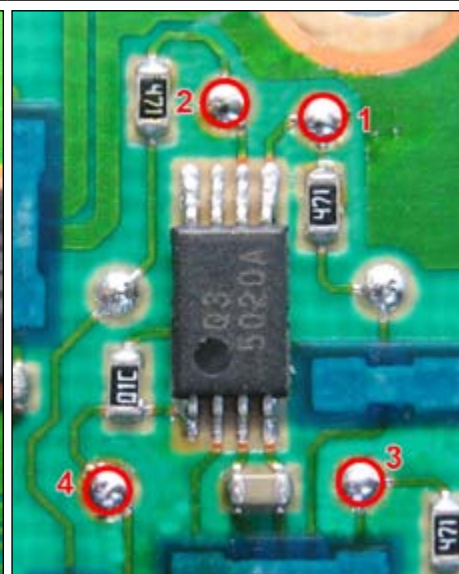
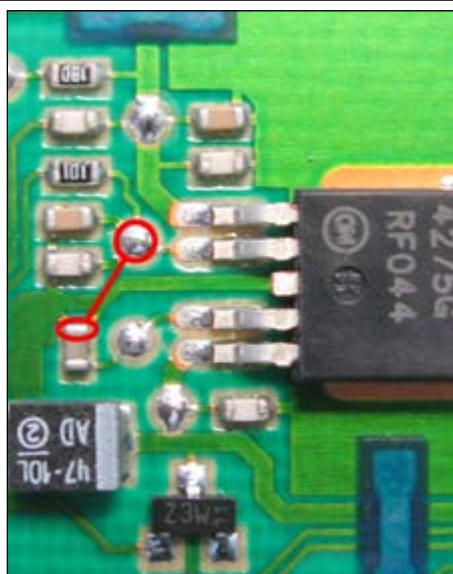

Отвернуть винты и снять заднюю пластмассовую крышку. Снять переднюю крышку комбинации вместе со стеклом. Аккуратно снять стрелки. Отгнуть металлические защёлки дисплея. Вынуть печатную плату из корпуса. Установить перемычку и подключить щупы программатора.

Выбрать в меню , , .

После программирования отключить питание, снять перемычку и щупы программатора, установить в корпус печатную плату, включить питание и сравнить значение пробега на дисплее одометра с заданным. Точность ± 1 км.

Ssang Yong Actyon
(VDO, 93S56)

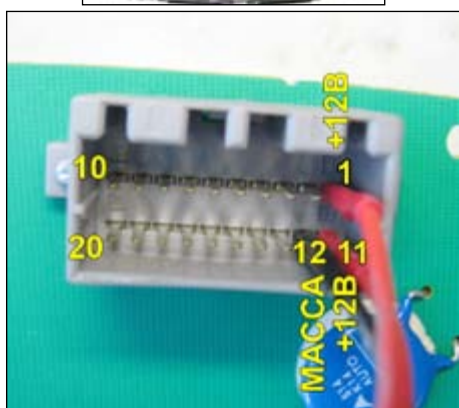

Питание 12: масса; 1, 11: +12В

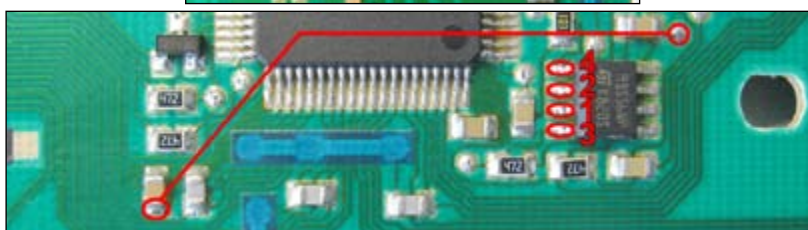

Отжать пластмассовые защёлки, снять переднюю крышку комбинации вместе с защитным стеклом, затем заднюю крышку.

Аккуратно снять все стрелки.

Отжать металлические защёлки дисплея, извлечь печатную плату из корпуса.

Установить перемычки и подключить щупы программатора.

Выбрать в меню , , .

После программирования отключить питание программатора, снять перемычки и щупы программатора, установить печатную плату, включить питание и сравнить значение пробега на дисплее одометра с заданным. Точность ± 32 км.

Ssang Yong Kyron
(VDO, 93S56)

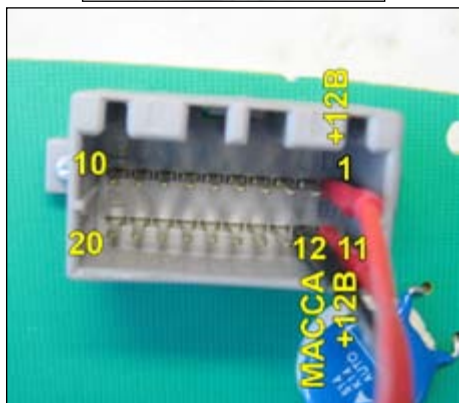

Питание 12: масса; 1, 11: +12В

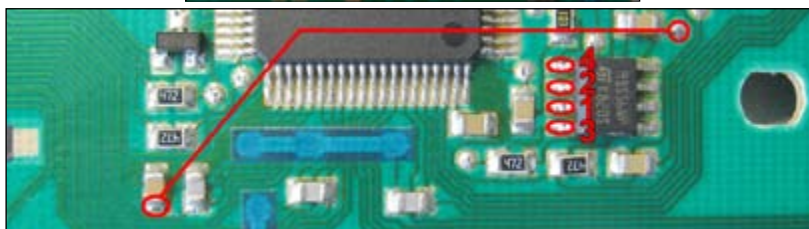

Отжать пластмассовые защёлки, снять переднюю крышку комбинации вместе с защитным стеклом, затем заднюю крышку.

Аккуратно снять все стрелки.

Отжать металлические защёлки дисплея, извлечь печатную плату из корпуса.

Установить перемычки и подключить щупы программатора.

Выбрать в меню , , .

После программирования отключить питание программатора, снять перемычки и щупы программатора, установить печатную плату, включить питание и сравнить значение пробега на дисплее одометра с заданным. Точность ± 32 км.

Subaru Forester 2001
(Nippon Seiki, LR56 = 93C56)

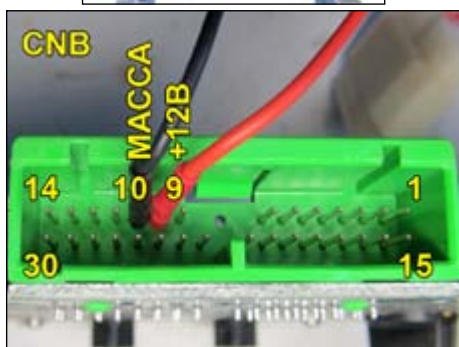

Питание 10: масса; 9: +12В

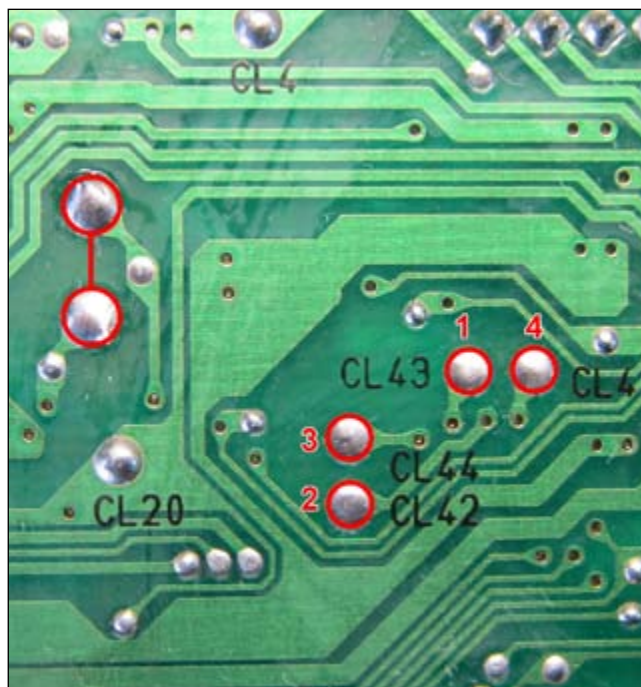

Отжать защёлки, снять заднюю крышку комбинации.

Установить перемычку и подключить щупы программатора.

Выбрать в меню , , .

После программирования отключить питание программатора, снять перемычку и щупы программатора, включить питание и сравнить значение пробега на дисплее одометра с заданным. Точность ± 100 км.

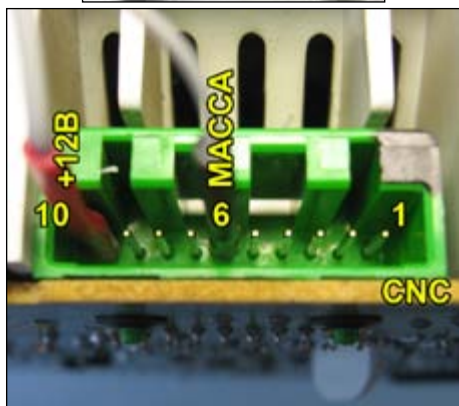
Subaru Impreza 2000
(Nippon Seiki, 93C56)

Питание 6: масса; 10: +12В

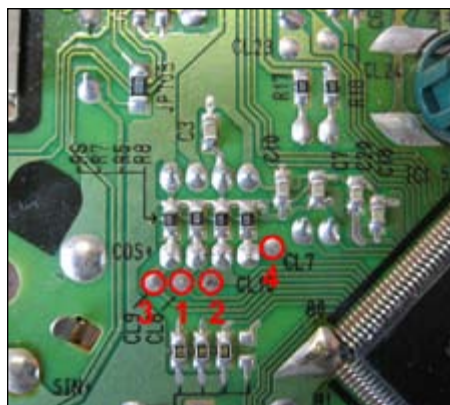

Разборка не требуется.

Отжать защёлки, снять заднюю крышку комбинации.

Подключить щупы программатора.

Выбрать в меню , , .

После программирования отключить питание программатора, включить питание и сравнить значение пробега на дисплее одометра с заданным. Точность ± 100 км.

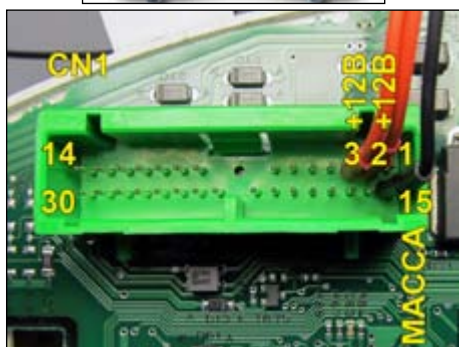
Subaru Tribeca 2008
(Nippon Seiki, 93C66)

Питание 15: масса; 2 и 3: +12В

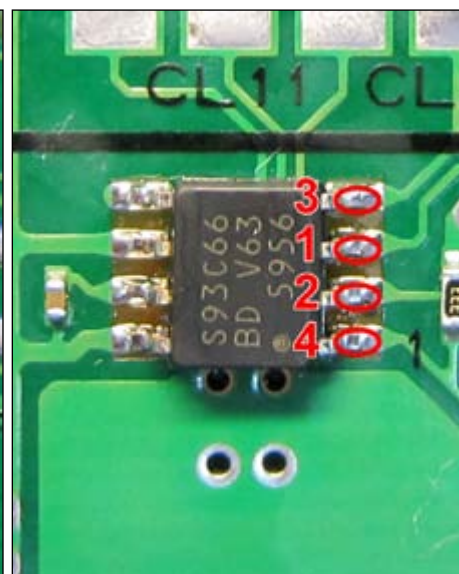

Отвернуть винты, отжать пластмассовые защёлки, снять заднюю крышку.

Установить перемычку и подключить щупы программатора.

Выбрать в меню , , .

После программирования отключить питание программатора, снять перемычку и щупы программатора, включить питание и сравнить значение пробега на дисплее одометра с заданным. Точность ± 100 км.

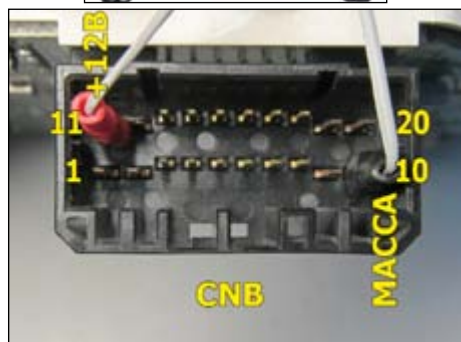
Suzuki Grand Vitara 2002
(93C46)

Питание 10: масса; 11: +12В

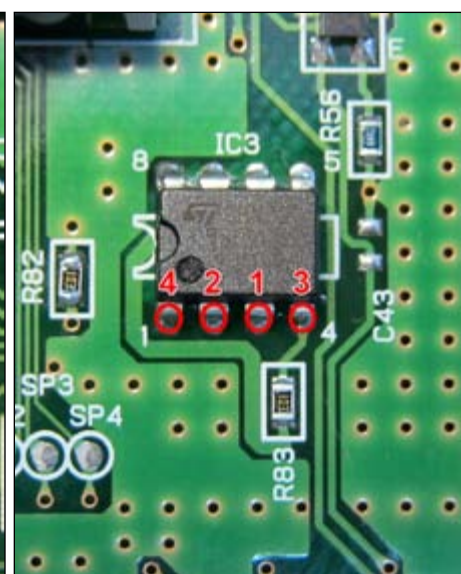
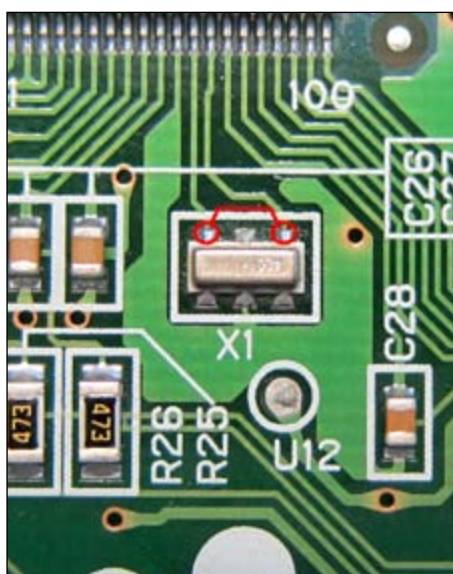

Отвернуть винты, снять заднюю крышку комбинации.

Установить перемычку и подключить щупы программатора.

Выбрать в меню , , .

После программирования отключить питание программатора, снять перемычку и щупы программатора, включить питание и сравнить значение пробега на дисплее одометра с заданным. Точность ± 10 км.

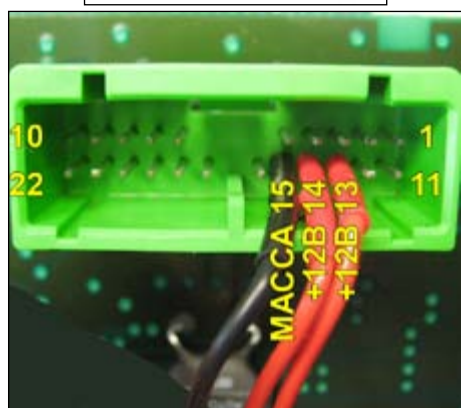
Suzuki Grand Vitara 2006
(24C16)

Питание 15: масса; 13,14: +12В

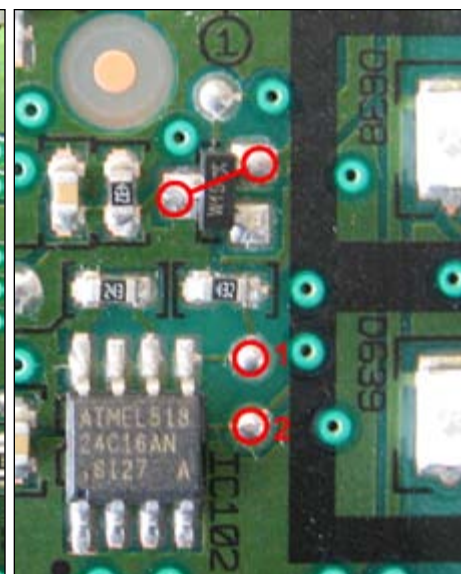
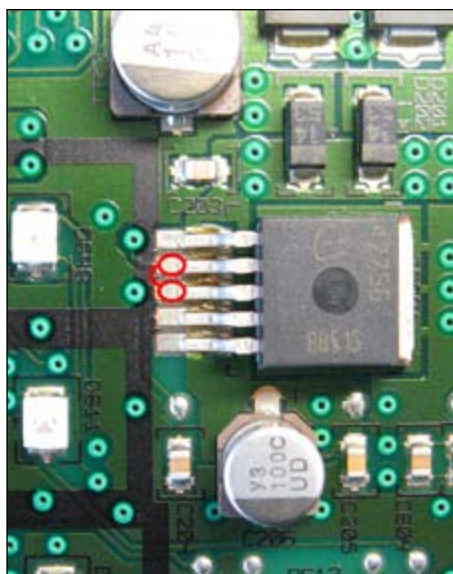

Отжать пластмассовые защёлки, снять заднюю крышку комбинации.

Отжать защёлки, снять переднюю крышку комбинации вместе с защитным стеклом. Аккуратно снять все стрелки.

Извлечь печатную плату из корпуса, аккуратно разъединив разъём дисплея.

Установить перемычки и подключить щупы программатора.

Выбрать в меню , , .

После программирования отключить питание программатора, снять перемычки и щупы программатора, установить печатную плату, включить питание и сравнить значение пробега на дисплее одометра с заданным. Точность ± 128 км.

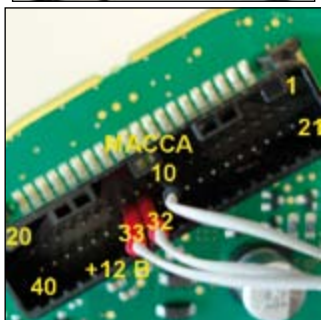
Toyota Auris 2007
(VDO, 93C86)

Питание 10: масса; 32 и 33: +12В

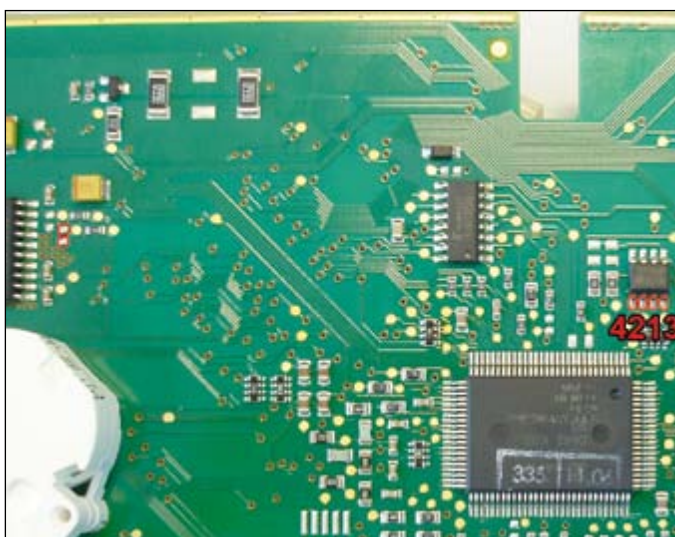

Отвернуть винты, снять заднюю крышку комбинации.

Установить перемычку и подключить щупы программатора.

Выбрать в меню , , .

После программирования отключить питание, снять перемычку и щупы программатора, включить питание и сравнить значение пробега на дисплее одометра с заданным. Точность ± 32 км.

Внимание! Некоторые экземпляры комбинаций не позволяют модифицировать пробег внутрисхемно (не выпаивая микросхему EEPROM). В таком случае можно выпаять микросхему EEPROM и модифицировать пробег в режиме программирования микросхем EEPROM (пункт 6.2 Руководства по эксплуатации)

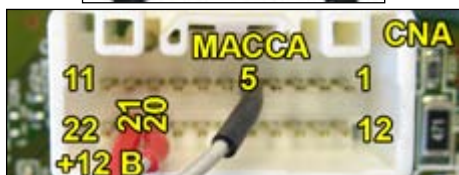
Toyota Avensis 2004-2006
(Denso, 93C46)

Питание CNA 5: масса; 20 и 21: +12В
CNB 17: масса

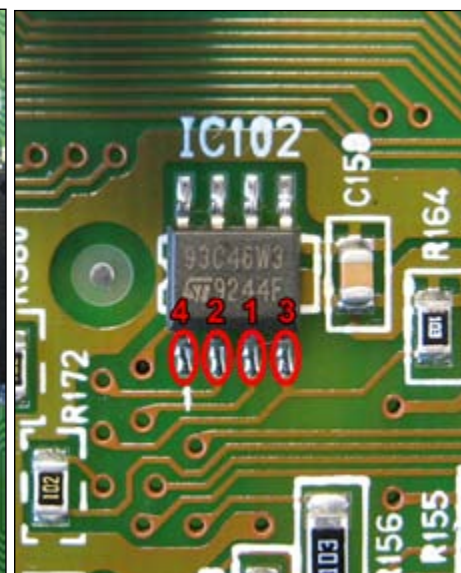

Отвернуть винты, снять заднюю крышку комбинации.

Установить перемычку и подключить щупы программатора.

Выбрать в меню , , .

После программирования отключить питание, снять перемычку и щупы программатора, затем включить питание и сравнить значение пробега на дисплее одометра с заданным. Точность ± 10 км.

Toyota Camry 1996
(Denso, 93C46)

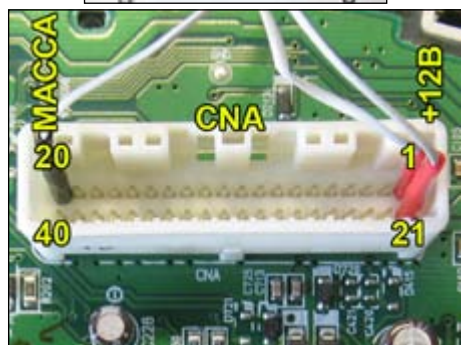

Питание 20: масса; 1 и 21: +12В

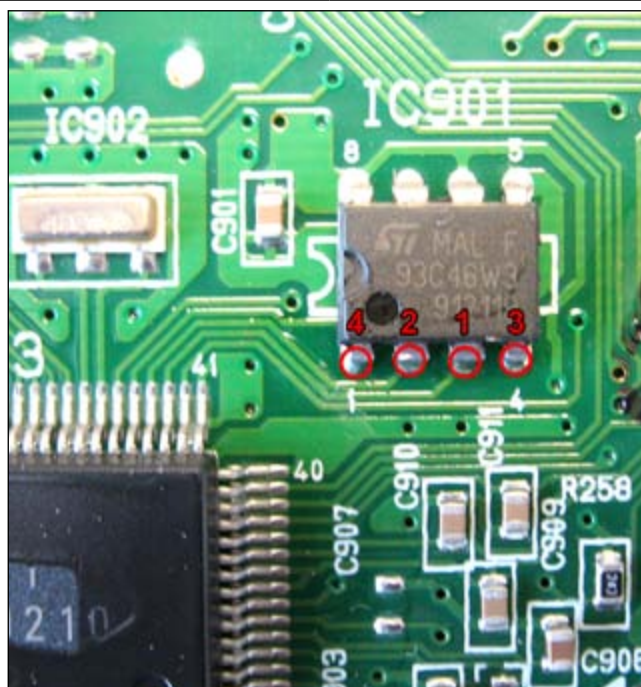

Отвернуть винты, снять заднюю крышку комбинации.

Подключить щупы программатора.

Выбрать в меню , , .

После программирования отключить, затем включить питание и сравнить значение пробега на дисплее одометра с заданным. Точность ± 10 км.

Toyota Camry 2005-2007
(Denso, 93C56)

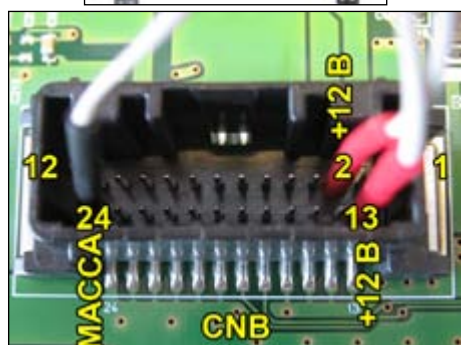

Питание 24: масса; 2 и 13: +12В

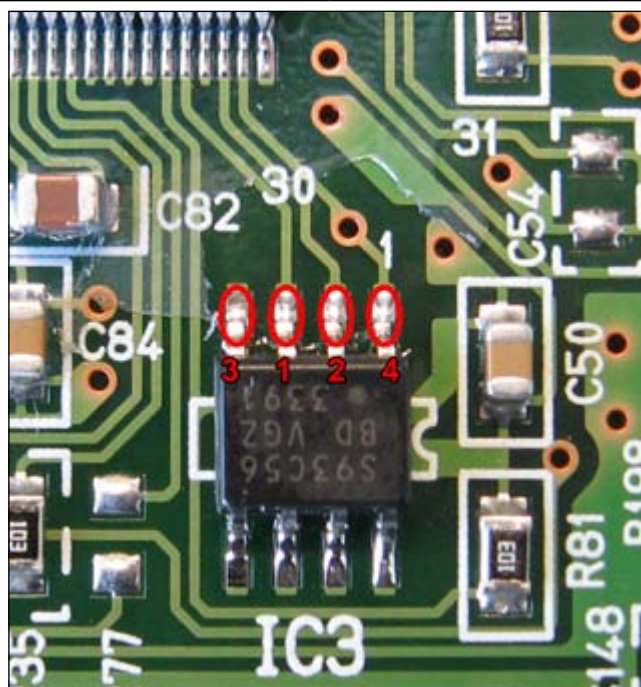

Отвернуть винты, отжать защёлки, снять заднюю крышку комбинации.

Подключить щупы программатора.

Выбрать в меню , , .

После программирования отключить, затем включить питание и сравнить значение пробега на дисплее одометра с заданным. Точность ± 100 км.

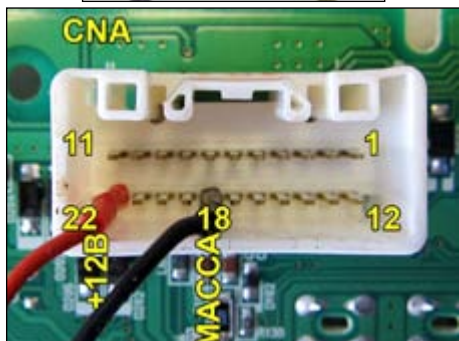
Toyota Celica 2002
(Denso, 93C46)

Питание 18: масса; 22: +12В

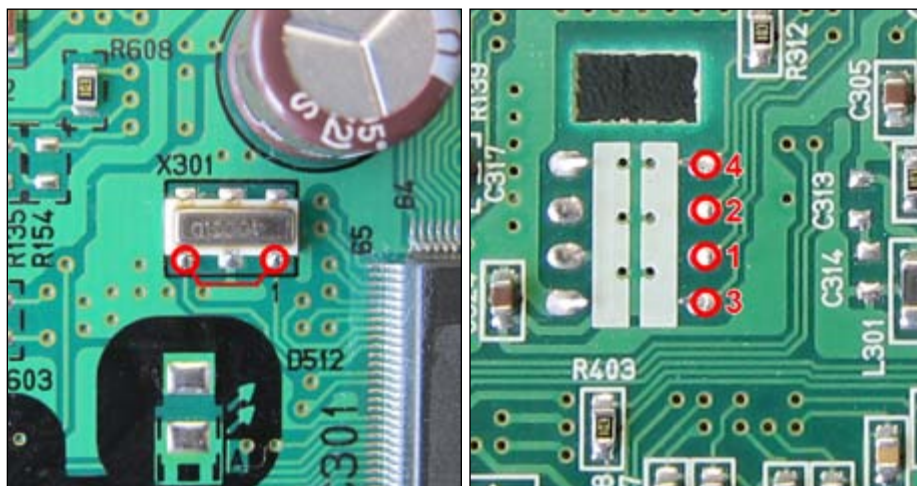

Отвернуть винты, снять заднюю крышку комбинации. Снять разъёмы моторов, вынуть печатную плату.
Установить перемычку и подключить щупы программатора.

Выбрать в меню , , .

После программирования отключить питание, снять перемычку и щупы программатора, собрать комбинацию, включить питание и сравнить значение пробега на дисплее одометра с заданным. Точность ± 10 км.

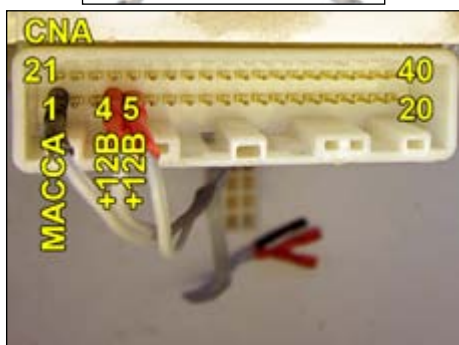
Toyota Corolla 2000
(Denso, 93C46)

Питание 1: масса; 4 и 5: +12В

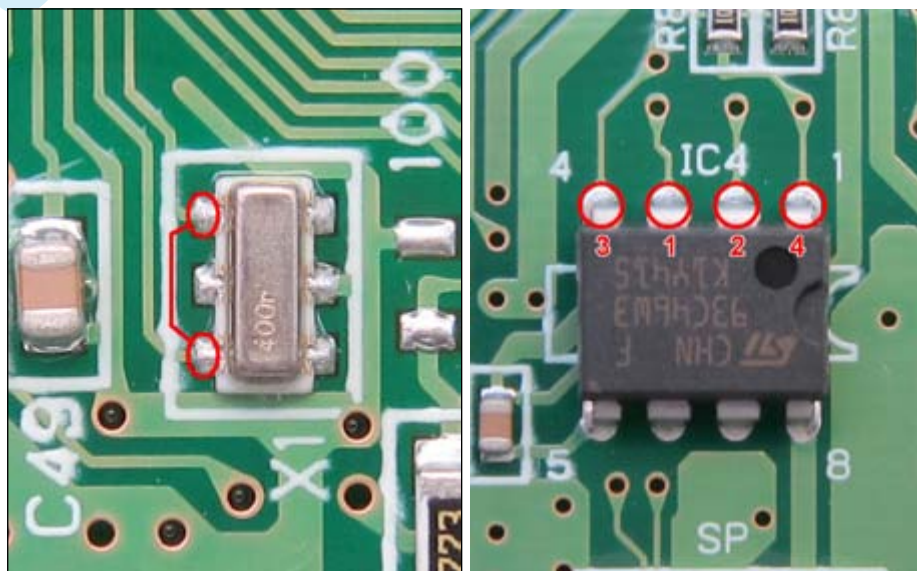

Отвернуть винты, снять заднюю крышку комбинации.

Установить перемычку и подключить щупы программатора.

Выбрать в меню , , .

После программирования отключить, затем включить питание и сравнить значение пробега на дисплее одометра с заданным. Точность ± 10 км.

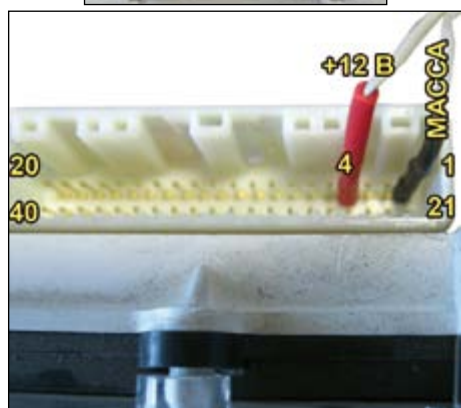
Toyota Corolla 2002
(Denso, 93C46)

Питание 1: масса; 4 и 32: +12В

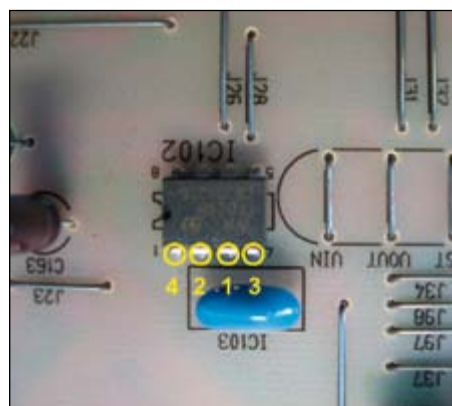

Отвернуть винты, снять заднюю крышку комбинации.
Подключить щупы программатора.

Выбрать в меню , , .

После программирования отключить, затем включить питание и сравнить значение пробега на дисплее одометра с заданным. Точность ± 10 км.

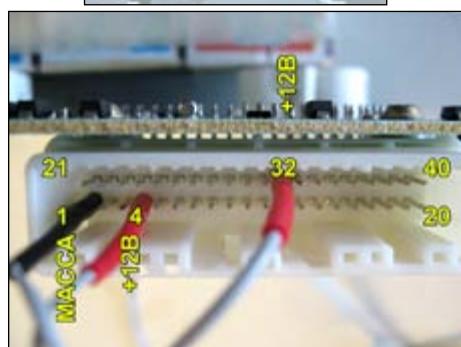
Toyota Corolla
(VDO, NEC, 93S56)

Питание 1: масса; 4 и 32: +12В

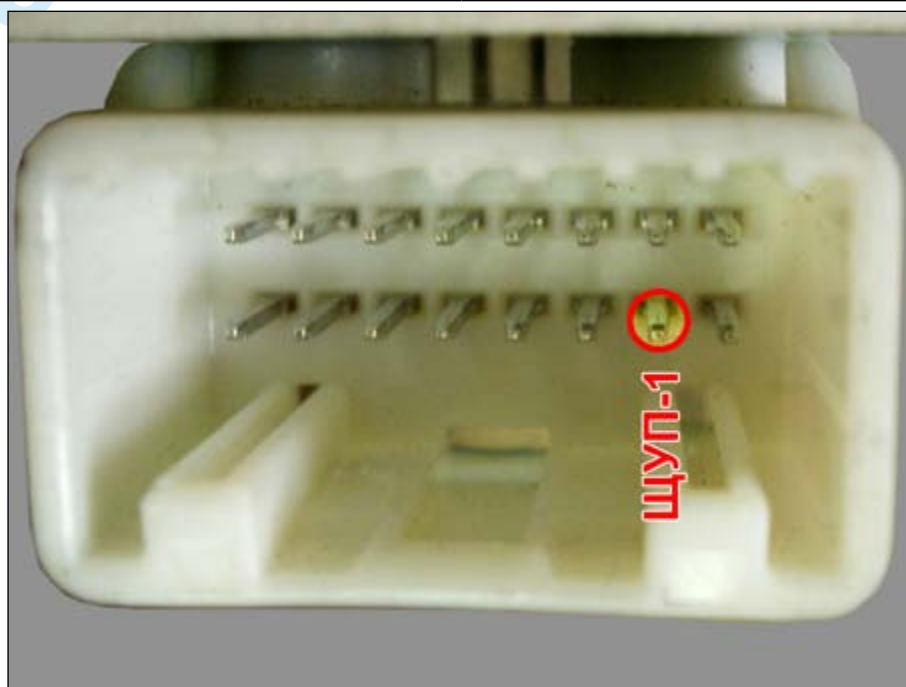

Разборка не требуется. Подключить щуп №1 программатора.

Выбрать в меню , , .

После программирования сравнить значение пробега на дисплее одометра с заданным. Точность ± 32 км.

Toyota Corolla
(VDO, NEC, 93S56) вариант 1

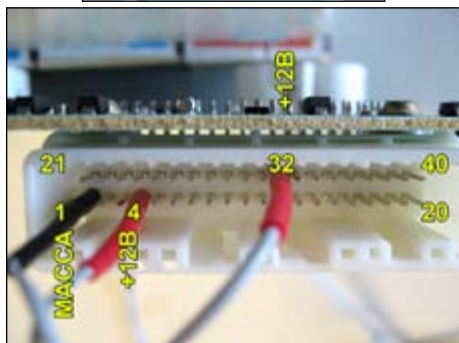

Питание 1: масса; 4 и 32: +12В



Разборка не требуется. Подключить щуп №1 программатора.

Выбрать в меню , , .

После программирования сравнить значение пробега на дисплее одометра с заданным. Точность ± 32 км.

Toyota Corolla 2003
(VDO, 93S56)

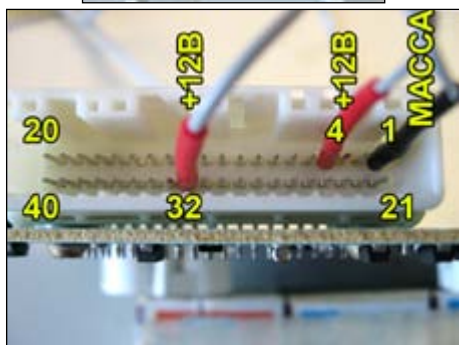

Питание 1: масса; 4 и 32: +12В

Вариант 1

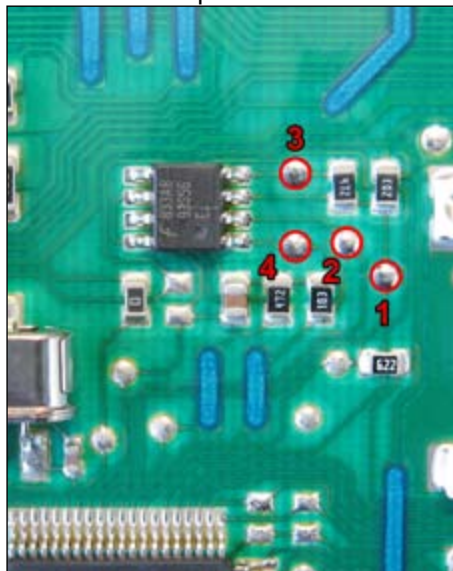

Вариант 2

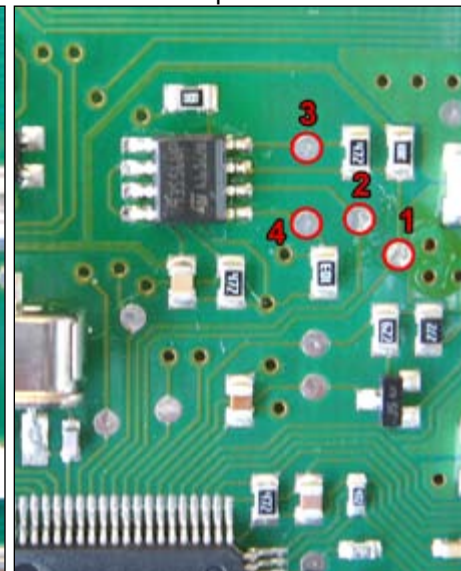

Отжать защёлки, снять стекло комбинации. Снять стрелки, отклеить декоративную накладку, отвернуть винты, снять заднюю крышку и извлечь печатную плату из корпуса.

Подключить щупы программатора.

Выбрать в меню , , .

После программирования отключить, затем включить питание и сравнить значение пробега на дисплее одометра с заданным. Точность ± 32 км.

Toyota Corolla 2006-2007,
(VDO, 93C86)

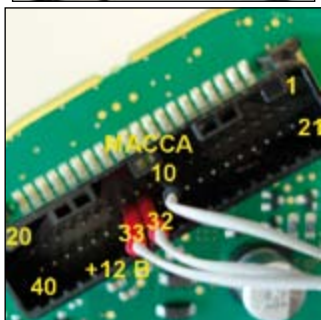

Питание 10: масса; 32 и 33: +12В

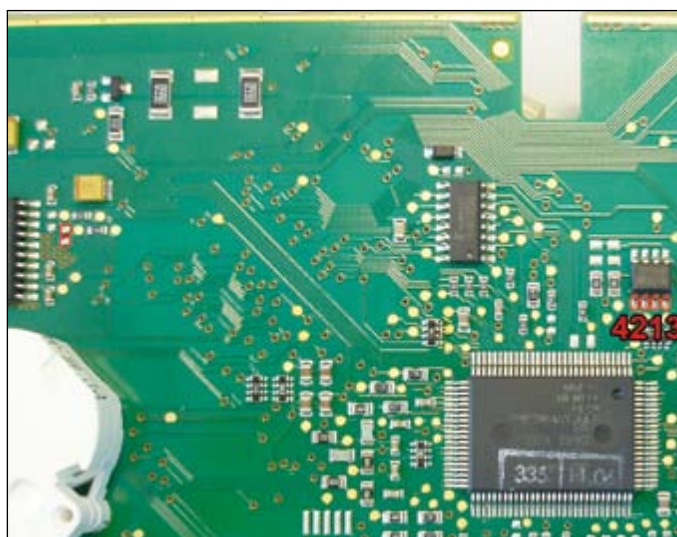

Отвернуть винты, снять заднюю крышку комбинации.

Установить перемычку и подключить щупы программатора.

Выбрать в меню , , .

После программирования отключить питание, снять перемычку и щупы программатора, включить питание и сравнить значение пробега на дисплее одометра с заданным. Точность ± 32 км.

Внимание! Некоторые экземпляры комбинаций не позволяют модифицировать пробег внутрисхемно (не выпаивая микросхему EEPROM). В таком случае можно выпаять микросхему EEPROM и модифицировать пробег в режиме программирования микросхем EEPROM (пункт 6.2 Руководства по эксплуатации)

Toyota Estima 1998,
(Denso, 93C46)

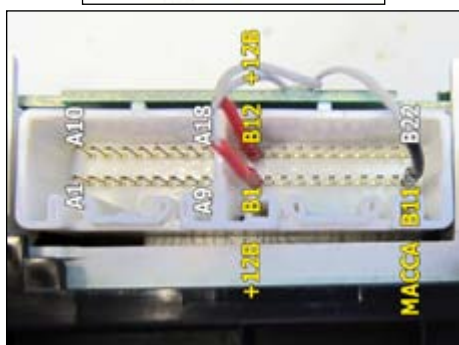

Питание B11: масса; B1 и B12: +12В

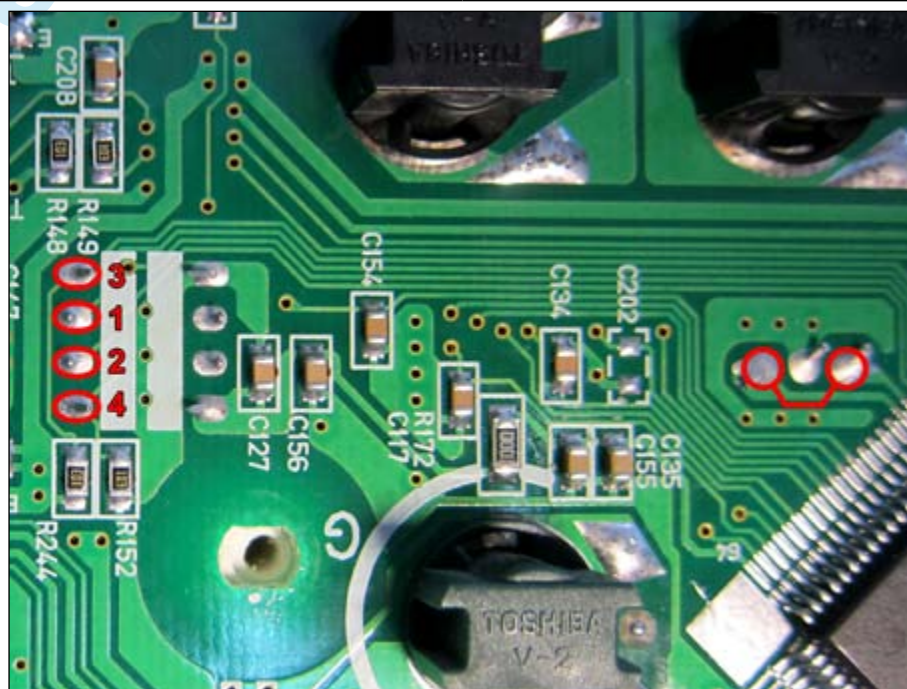

Отвернуть винты, снять заднюю крышку комбинации.

Установить перемычку и подключить щупы программатора.

Выбрать в меню , , .

После программирования отключить питание, снять перемычку и щупы программатора, включить питание и сравнить значение пробега на дисплее одометра с заданным. Точность ± 10 км.

Toyota Highlander 2001
(Denso, 93C46)

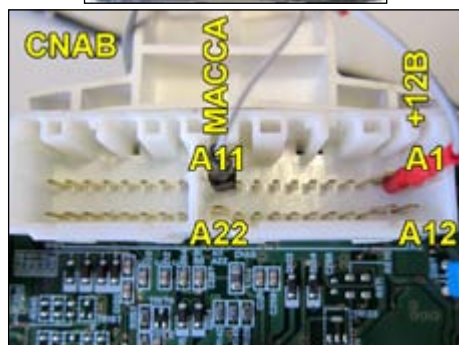

Питание A11: масса; A1: +12В

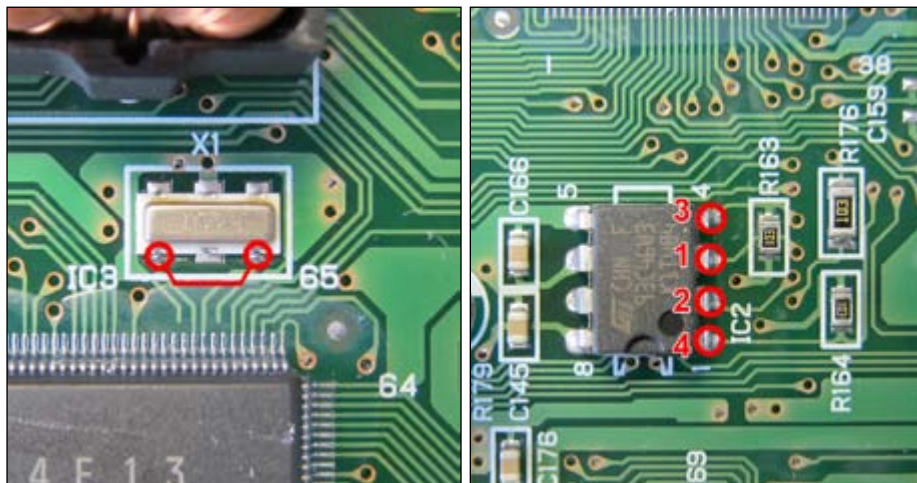

Отвернуть винты, снять заднюю крышку комбинации.

Установить перемычку и подключить щупы программатора.

Выбрать в меню , , .

После программирования отключить питание, снять перемычку и щупы программатора, затем включить питание и сравнить значение пробега на дисплее одометра с заданным. Точность ± 10 км.

Toyota Ist
(Yazaki, 93C66)

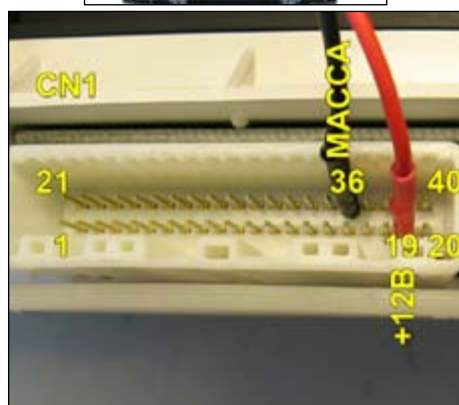

Питание 36: масса; 19: +12В

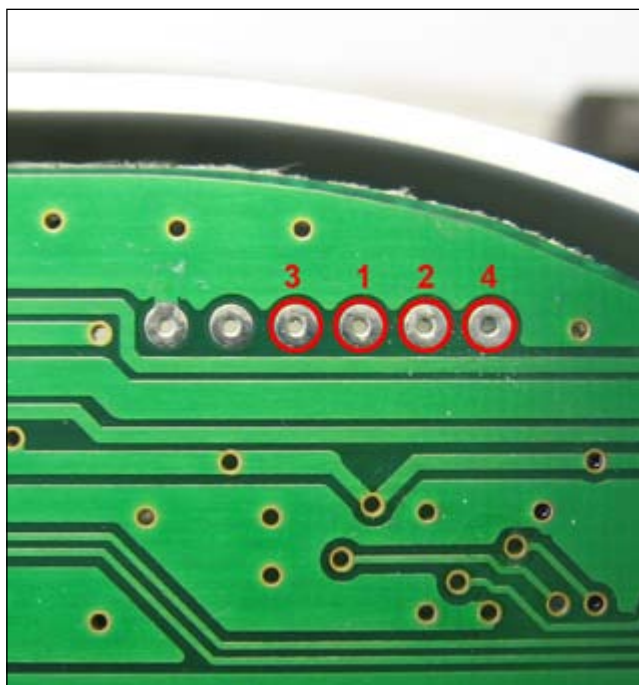

Отжать защёлки, снять заднюю крышку комбинации.

Подключить щупы программатора.

Выбрать в меню , , .

После программирования отключить, затем включить питание и сравнить значение пробега на дисплее одометра с заданным. Точность ± 17 км.

Toyota Land Cruiser 100 2004-2007
(Yazaki, 93C66)

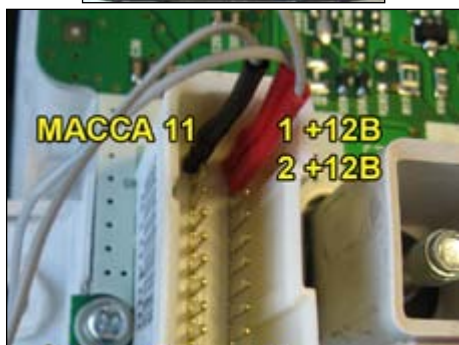

Питание 11: масса; 1 и 2: +12В

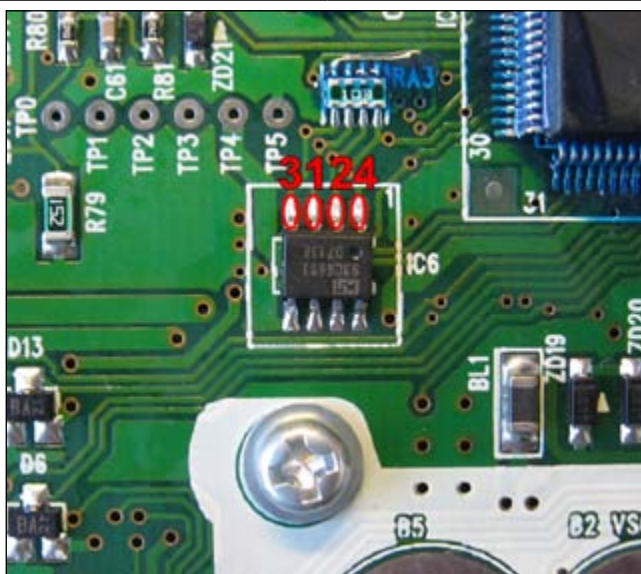

Отвернуть винты, снять заднюю крышку комбинации.

Подключить щупы программатора.

Выбрать в меню , , .

После программирования отключить питание, включить питание и сравнить значение пробега на дисплее одометра с заданным. Точность ± 17 км.

Toyota Land Cruiser 100 2007
(Yazaki, 93C66)

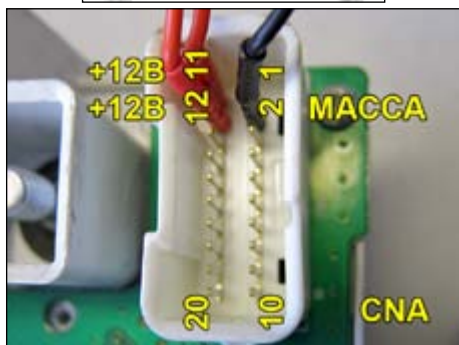

Питание 2: масса; 11 и 12: +12В

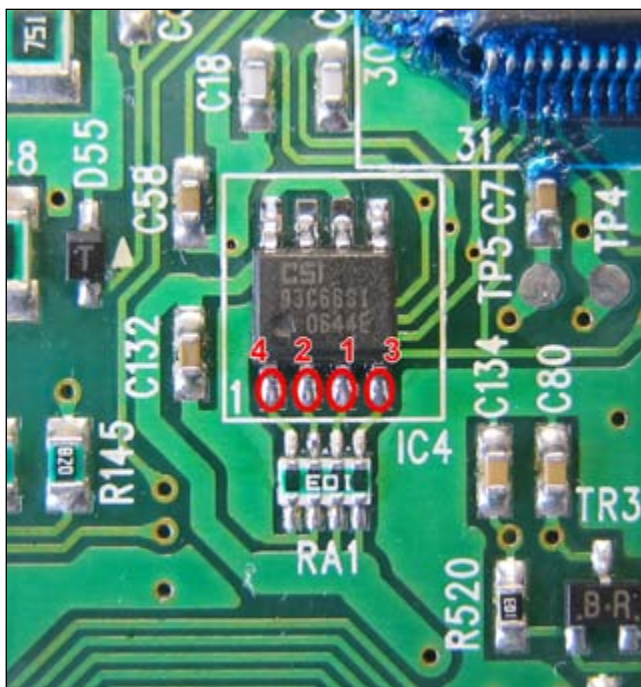

Отвернуть винты, снять заднюю крышку комбинации.

Подключить щупы программатора.

Выбрать в меню , , .

После программирования отключить питание, включить питание и сравнить значение пробега на дисплее одометра с заданным. Точность ± 17 км.

Toyota LC 200 2007
(Yazaki, 93C86)

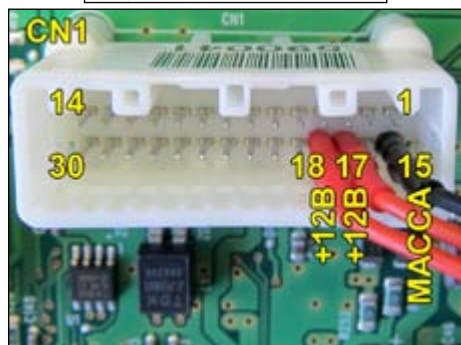

Питание 15: масса; 17 и 18: +12В

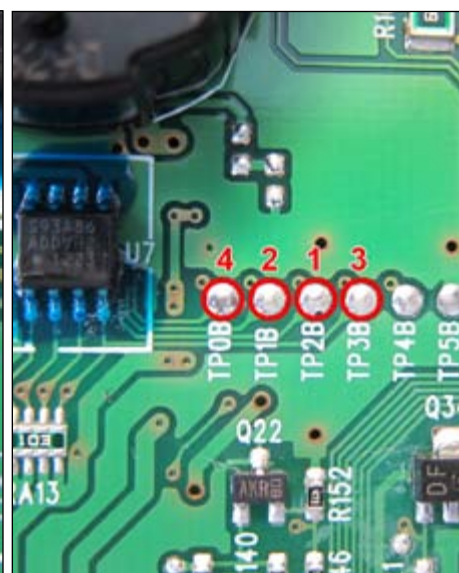
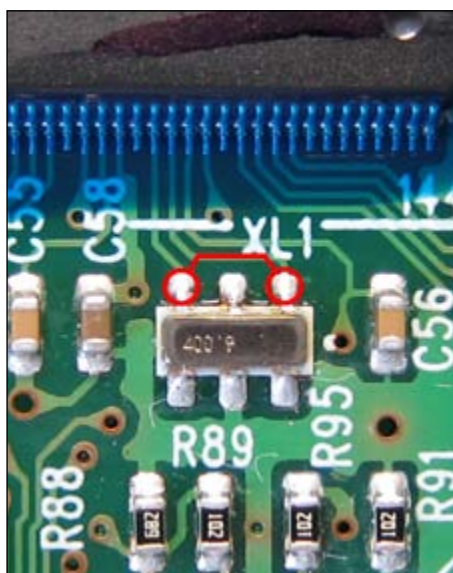

Отвернуть винты, отжать защёлки, снять заднюю крышку комбинации.

Установить перемычку и подключить щупы программатора.

Выбрать в меню , , .

После программирования отключить питание, снять перемычку и щупы программатора, затем включить питание и сравнить значение пробега на дисплее одометра с заданным. Точность ± 17 км.

Toyota RAV4 1996
(Denso, 93C46)

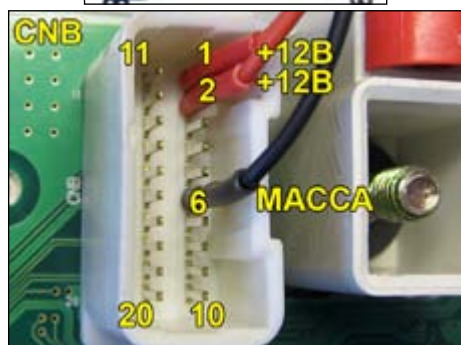

Питание 6: масса; 1 и 2: +12В

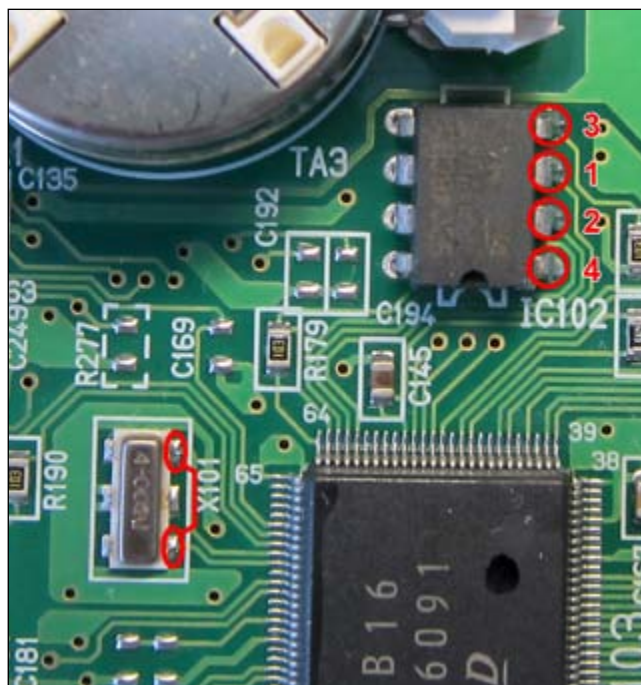

Отвернуть винты, снять заднюю крышку комбинации.

Установить перемычку и подключить щупы программатора.

Выбрать в меню , , .

После программирования отключить питание, снять перемычку и щупы программатора, затем включить питание и сравнить значение пробега на дисплее одометра с заданным. Точность ± 10 км.

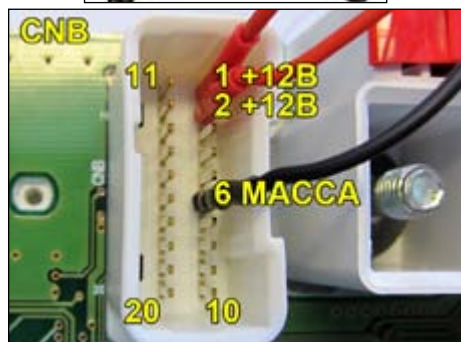
Toyota RAV4 2004
(Denso, 93C46)

Питание 6: масса; 1 и 2: +12В

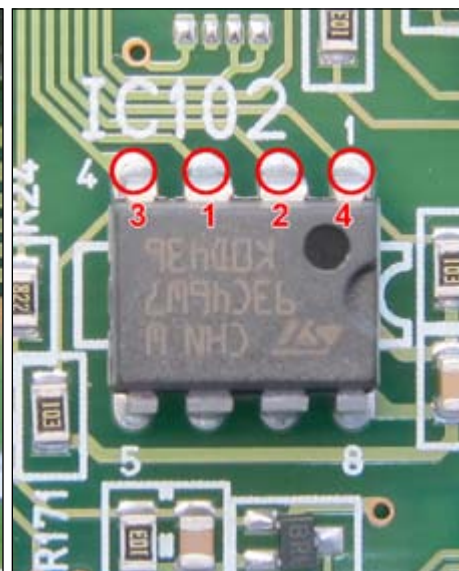
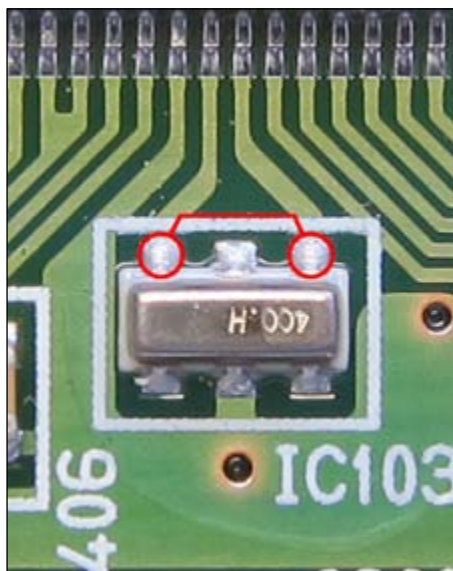

Отвернуть винты, снять заднюю крышку комбинации.

Установить переемы и подключить щупы программатора.

Выбрать в меню , , .

После программирования отключить питание, снять переемы и щупы программатора, затем включить питание и сравнить значение пробега на дисплее одометра с заданным. Точность ± 10 км.

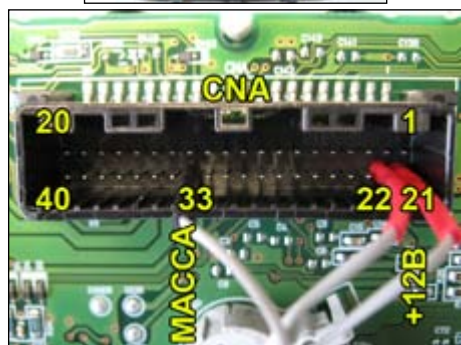
Toyota RAV4 2006
(Denso, 93C56)

Питание 33: масса; 21 и 22: +12В

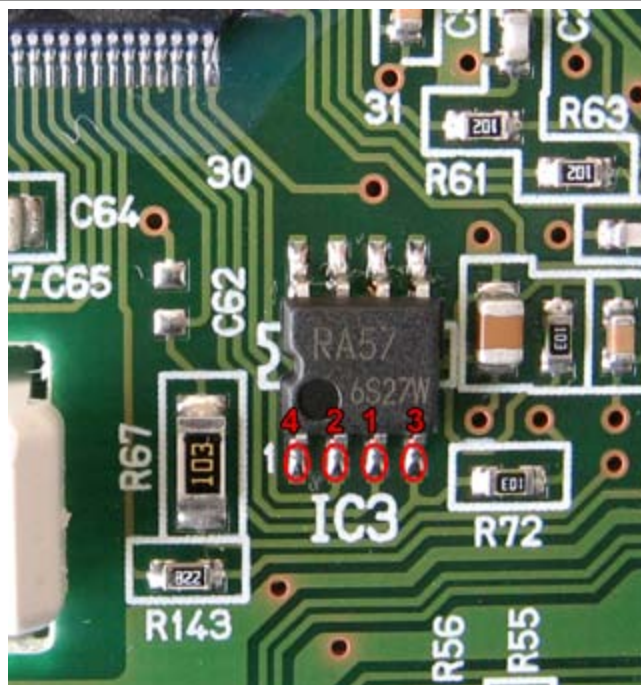

Отжать защёлки, снять заднюю крышку комбинации.

Подключить щупы программатора.

Выбрать в меню , , .

После программирования отключить питание, включить питание и сравнить значение пробега на дисплее одометра с заданным. Точность ± 10 км.

Toyota Vitz 1998
(Denso, 93C46)

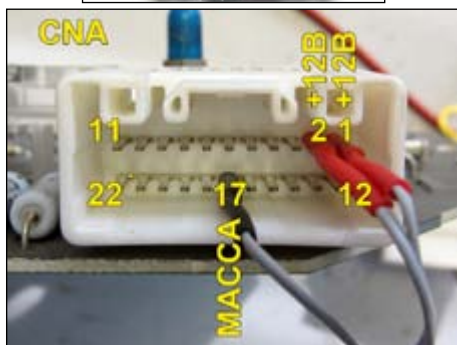

Питание CNA 17: масса; 1 и 2: +12В

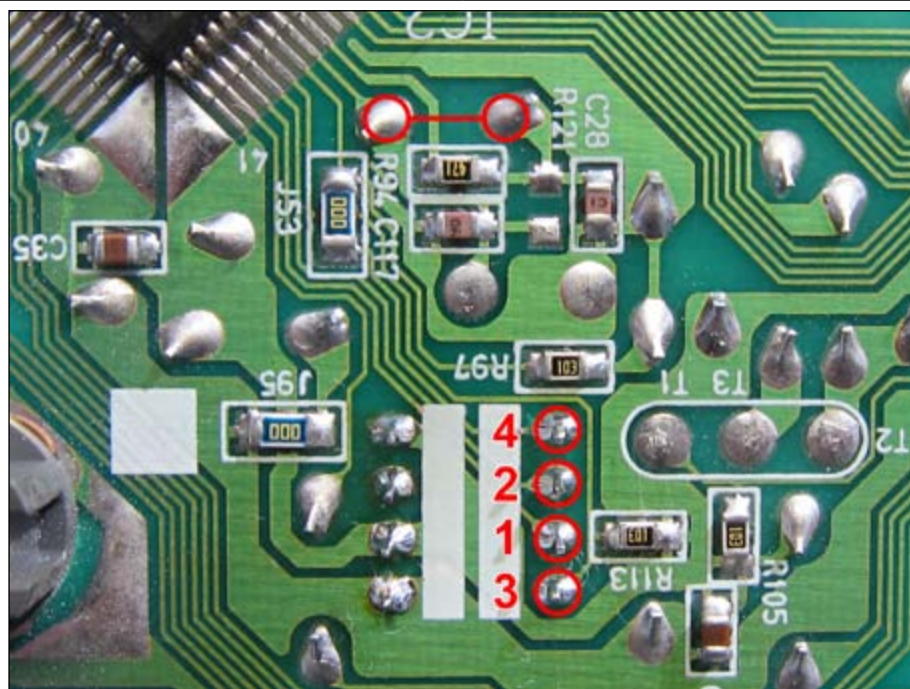

Отвернуть винты, снять заднюю крышку комбинации.

Установить перемычку и подключить щупы программатора.

Выбрать в меню , , .

После программирования отключить питание, снять перемычку и щупы программатора, затем включить питание и сравнить значение пробега на дисплее одометра с заданным. Точность ± 10 км.

Новые версии на www.apel.ru